



# Beta Action

# 2023

**Promoción válida a partir del 1 de Febrero del 2023**  
Precios IVA no incluido



- **MOBILIARIO PARA TALLER**  
1÷4
- **CONTENEDORES**  
5÷12
- **BANCOS DE TRABAJO**  
13&18
- **TERMOFORMADOS**  
14÷17
- **TROLLEYS**  
18÷20
- **CAJAS, MALETAS, BOLSAS Y MOCHILAS**  
20÷27
- **LLAVES DE MANIOBRA Y LLAVES MACHO**  
28÷31
- **DESTORNILLADORES, PUNTAS Y LLAVES DE VASO**  
32÷39
- **APRIETE CONTROLADO**  
40÷42
- **EXTRACCIÓN**  
42-43
- **MARTILLOS Y BOTADORES**  
44
- **TALADRAR**  
45
- **ALICATES**  
46-47
- **CORTE**  
48-49
- **ABRABETA**   
50-51
- **HERRAMIENTAS ELÉCTRICAS**  
52

- **SOLDADURA**  
53÷55
- **MANTENIMIENTO GENERAL**  
56-57
- **FONTANERÍA**  
58-59
- **QUÍMICOS**  
60-61
- **ILUMINACIÓN**  
62÷65
- **MEDICIÓN**  
66÷68
- **ELECTRICIDAD**  
69
- **BM**   
70-71
- **HERRAMIENTAS AISLADAS**  
72
- **AUTOMOCIÓN**  
73÷97
- **EQUIPAMIENTO PARA TALLER**  
97÷101
- **MOTOS**  
102÷104
- **HERRAMIENTAS NEUMÁTICAS**  
104÷109
- **ROBUR**   
110-111
- **CALZADO DE SEGURIDAD**  
111÷115
- **ROPA DE TRABAJO**  
115÷120

## C45PRO

### Combinación compuesta por:

- Cajonera fija con 7 cajones (C45PRO M7)
- Cajonera móvil con 7 cajones (C45PRO C7)
- Módulo fijo auxiliar (C45PRO MS)
- 3 armarios superiores de pared (C45PRO PM)
- 3 paneles perforados porta-herramientas (C45PRO PF)
- 3 soportes de pared tipo ancho (C45PRO SL)
- 1 soporte de pared tipo estrecho (C45PRO SS)
- Armario de 2 puertas (C45PRO AS2)



305 kg

045000001

**C45PRO X**

5.040,00 € **3.295,00 €**

- Encimera en MDF forrada con acero inoxidable (C45PX/3-2,0MT)



303 kg

045000002

**C45PRO W**

4.910,00 € **3.195,00 €**

- Encimera de madera multicapas (C45PW/3-2,0MT)



## C45PRO D

### Combinación compuesta por:

- Cajonera fija con 7 cajones (C45PRO M7)
- Cajonera móvil con 7 cajones (C45PRO C7)
- Módulo fijo auxiliar (C45PRO MS)
- Cajonera fija con 5 cajones (C45PRO M5)

- Módulo fijo con 2 puertas (C45PRO MA)
- 5 armarios superiores de pared (C45PRO PM)
- 5 paneles perforados porta-herramientas (C45PRO PF)
- 7 soportes de pared tipo ancho (C45PRO SL)
- 2 soportes de pared tipo estrecho (C45PRO SS)
- 2 armarios de 1 puerta (C45PRO AS1)



2.000 mm  
495 mm  
3.500/2.820 mm



045000031

**C45PRO DX**

9.980,00 € **6.495,00 €**

- 1 encimera en MDF forrada con acero inoxidable (C45PX/3-2,0MT)
- 1 encimera en MDF forrada con acero inoxidable (C45PX/2-1,3MT)
- 1 esquina completa autoportante con encimera en MDF forrada con acero inoxidable (C45PRO C/X)

572 kg



045000032

**C45PRO DW**

9.640,00 € **6.295,00 €**

- 1 encimera de madera multicapas (C45PW/3-2,0MT)
- 1 encimera de madera multicapas (C45PW/2-1,3MT)
- 1 esquina completa autoportante con encimera de madera multicapas (C45PRO C/W)

568 kg



## C45PRO A

### Combinación compuesta por:

- Módulo fijo auxiliar (C45PRO MS)
- Cajonera fija con 7 cajones (C45PRO M7)
- Módulo fijo con 2 puertas (C45PRO MA)
- 3 armarios superiores de pared (C45PRO PM)
- 3 paneles perforados porta-herramientas (C45PRO PF)
- 2 soportes de pared tipo ancho (C45PRO SL)
- 2 soportes de pared tipo estrecho (C45PRO SS)

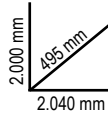

045000003

### C45PRO AX

3.500,00 € **2.295,00 €**

206 kg



- Encimera en MDF forrada con acero inoxidable (C45PX/3-2,0MT)



045000004

### C45PRO AW

3.370,00 € **2.195,00 €**

204 kg

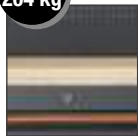

- Encimera de madera multicapas (C45PW/3-2,0MT)



## C45PRO B

### Combinación compuesta por:

- Cajonera fija con 5 cajones (C45PRO M5)
- Módulo fijo con 2 puertas (C45PRO MA)
- 2 armarios superiores de pared (C45PRO PM)
- 2 paneles perforados porta-herramientas (C45PRO PF)
- 2 soportes de pared tipo ancho (C45PRO SL)
- 1 soporte de pared tipo estrecho (C45PRO SS)
- Armario de 1 puerta (C45PRO AS1)

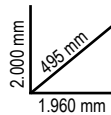

191 kg



045000021

### C45PRO BX

3.160,00 € **2.065,00 €**

- Encimera en MDF forrada con acero inoxidable (C45PX/2-1,3MT)



190 kg



045000022

### C45PRO BW

3.030,00 € **1.965,00 €**

- Encimera de madera multicapas (C45PW/2-1,3MT)



# C45PRO MWS

**NUEVO**

## Cajonera móvil Work Station con 7 cajones y papelera integrada

- 1 cajón de 1.248x406 mm, montado sobre guías telescópicas de rodamientos
- 6 cajones de 782x406 mm, montados sobre guías telescópicas de rodamientos:
  - 5 cajones, altura 65 mm
  - 1 cajón, altura 145 mm
- El fondo de los cajones está protegido por tapetes de goma expandida
- Predisposición para incorporar termoformados
- Módulo porta-objetos con estante intermedio y puerta con cerradura, medidas internas 504x424x597 mm
- Papelera integrada
- Soporte para papel integrado
- 4 ruedas giratorias de alta resistencia de Ø 150 mm (1 con freno)
- Cerradura centralizada frontal



045000181

### C45PRO MWS/X

1.800,00 € **1.195,00 €**

- Encimera de 1.680 mm en MDF forrada con acero inoxidable

126 kg



045000191

### C45PRO MWS/W

1.780,00 € **1.175,00 €**

- Encimera de 1.680 mm de madera multicapas

122 kg



059450301  
**5945E/2021**

1.330,00 € **899,00 €**

**Surtido de 271 herramientas para el mantenimiento general, en termoformados de espuma**



**Beta**  
EASY

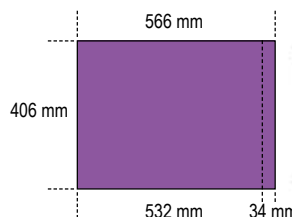

**PARA C45PRO**



30

42C 6-7-8-9-10-11-12-13-14-15-16-17-18-19-20-21-22-24-27-30-32 mm

96BPC/SK9 1,5-2-2,5-3-4-5-6-8-10 mm



18

96TC 2-2,5-3-4-5-6-7-8 mm  
1370C 300 g  
1390C Ø 35 mm  
34C 150-175-200 mm  
1719C Q 200 mm  
1719C T 200 mm  
1719C P 200 mm  
1719C M 200 mm  
1719C R 200 mm



36

1082CM 160 mm  
1150CM 180 mm  
1166CM 160 mm  
1032-180 19=60 mm  
1034-170 19=60 mm  
1036-175 19=60 mm  
1038-175 19=60 mm  
1048C 250 mm  
1052C 240 mm  
97TTXC T10-T15-T20-T25-T30  
1256/C21-1 4 mm



25

1201E 2,5x50-3x75-4x100-5,5x125-6,5x150-8x200 mm  
1201EN 4x30 mm  
1202E PH0x60-PH1x80-PH2x100-PH3x150 mm  
1202EN PH1x30 mm  
1207E/TX T06-T07-T08-T09-T10-T15-T20-T25-T27-T30-T40-T45  
1253 3,5x100 mm



162

C956E 16-18-21 mm  
861/C61



14 895/1 1/4" - 1/4"  
C900 4-4,5-5-5,5-6-7-8-9-10-11-12-13-14 mm  
C900L 5-6-7-8-9-10-11-12-13 mm  
C900ME 3-4-5-6-7 mm  
C900LP 0,8x4-1x5,5-1,2x6,5-1,2x8 mm  
C900PH PH1-PH2-PH3-PH4  
C900TX T10-T15-T20-T25-T27-T30  
C900/20 50 mm  
C900/20L 100 mm  
C900/25 150 mm  
C900/30 150 mm  
C900/42 115 mm  
C900/48 150 mm

12 895/6 5/16" - 1/2"  
C920A 8-10-11-12-13-14-15-16-17-18-19-20-21-22-23-24-26-27-28-30-32 mm



12 895/6 5/16" - 1/2"  
C920A 8-10-11-12-13-14-15-16-17-18-19-20-21-22-23-24-26-27-28-30-32 mm

C920/25 125 mm  
C920/21 250 mm  
C920/22 250 mm  
C910/16F 3/8" - 1/2"  
C920/72 260 mm

38 895/3 1/4" - 3/8"  
CC910A 6-7-8-9-10-11-12-13-14-15-16-17-18-19-20-21-22 mm  
C920/15F 1/2" - 3/8"  
C910/21 75 mm  
C910/22 150 mm  
C910/25 205 mm  
C910/72 205 mm

055000065 ~~9.160,00 €~~ **5.945,00 €**

**C55PB-PRO/7**  
**Combinación para taller compuesta por:**

**C55B**

Banco con mesa de trabajo en chapa pintada 2.050x700 mm forrada con una capa de PVC antichoques y antirayaduras resistente a los hidrocarburos

- Orificios para colocar un tornillo de banco 1599F/150 (pedir por separado)
- Pies ajustables en altura



**C55M7**

Cajonera fija con 7 cajones de 588x367 mm, montados sobre guías telescópicas de rodamientos

- Sistema de apertura en aluminio colocado por toda la longitud del cajón
- El fondo de los cajones está protegido por tapetes de goma expandida
- Cerradura centralizada frontal
- Predisposición para incorporar termoformados

**C55MS**

Módulo fijo auxiliar

- Papelera integrada
- Módulo porta-papel para rollos perforados
- Amplio cajón porta-objetos 305x270 mm

**C55/2PM + C55/PF**

Pared con 2 armarios superiores y paneles perforados bajo armario alto

- 2 armarios superiores 1.024x400x300 mm con resortes de gas para facilitar la apertura y el cierre de las puertas
- 2 paneles de pared 1.024x600 mm
- 2 paneles perforados 1.024x600 mm para sujetar las herramientas
- Se suministra con estructura portante

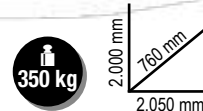

055000066 ~~7.860,00 €~~ **5.095,00 €**

**C55PB-PRO/8**  
**Combinación para taller compuesta por:**

**C55B**

Banco con mesa de trabajo en chapa pintada 2.050x700 mm forrada con una capa de PVC antichoques y antirayaduras resistente a los hidrocarburos

- Orificios para colocar un tornillo de banco 1599F/150 (pedir por separado)
- Pies ajustables en altura



**C55C7**

Cajonera móvil con 7 cajones de 588x367 mm, montados sobre guías telescópicas de rodamientos

- 4 ruedas de Ø 100 mm: 2 fijas y 2 giratorias (1 con freno)
- Sistema de apertura en aluminio colocado por toda la longitud del cajón
- El fondo de los cajones está protegido por tapetes de goma expandida
- Cerradura centralizada frontal
- Predisposición para incorporar termoformados

**C55MA**

Módulo fijo con 2 puertas

- Mecanismo de apertura empujar/tirar
- Dotado de cerradura
- Estante interno ajustable en altura

**C55PS**

Pared porta-herramientas con persiana

- Persiana de aluminio, maniobrable verticalmente, con cerradura
- Panel perforado desmontable para sujetar las herramientas
- Se suministra con estructura portante





024002021  
**C04BOX**

653,00 € **425,00 €**



## Cajonera móvil con 6 cajones

- 6 cajones de 570x410 mm, montados sobre guías telescópicas de rodamientos:
  - 1 cajón, altura 80 mm
  - 4 cajones, altura 110 mm
  - 1 cajón, altura 160 mm
- El fondo de los cajones está protegido por tapetes de goma expandida
- 4 ruedas de Ø 125 mm: 2 fijas y 2 giratorias (2 con freno)
- Cerradura de seguridad centralizada frontal
- Encimera de polipropileno

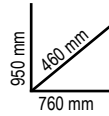

024002203  
**C04BOX-N VUES**

1.260,00 € **795,00 €**

## Cajonera móvil con 6 cajones con surtido de 196 herramientas para el mantenimiento general, en termoformados de espuma



36

- 42C 6-7-8-9-10-11-12-13-14-15-16-17-19-21-22-24 mm  
 96BPC/SK9 ○ 1,5-2-2,5-3-4-5-6-8-10 mm  
 1201E ● 3,5x100-5,5x150-6,5x150 mm  
 1202E ⊕ PH1x80-PH2x100 mm  
 1201EN ● 4x30 mm  
 1202EN ⊕ PH1x30 mm  
 1128BMC 145 mm  
 1719C P ▮ 200 mm  
 1719C M ▮ 200 mm  
 1719C R ● 200 mm

- 31C Ø 2-3-4-5-6 mm  
 1048C 250 mm  
 1082CM † 160 mm  
 1150CM = 180 mm  
 1166CM ● 160 mm  
 1370C ⊖ 300 g  
 1390C Ø 35 mm  
 1692 3 m  
 1771 18 mm  
 1771RL 10x



137

- 14" C900 ○ 4-4,5-5-5,5-6-7-8-9-10-11-12-13-14 mm  
 C900L ○ 6-7-8-9-10-11-12-13 mm  
 C900AD ⊕ - ▮  
 C900/20 50 mm  
 C900/20L 100 mm  
 C900/25 150 mm  
 C900/30 150 mm  
 C900/42 150 mm  
 C900/48 ⊕ 150 mm

- 12" C910/16F □ 3/8" - ▮ 1/2"  
 C920A ○ 12-13-14-15-16-17-18-19-20-21-22-24-27-30-32 mm  
 C920L ○ 14-15-17-19 mm  
 C920/21 125 mm  
 C920/22 250 mm  
 C920/25 250 mm  
 C920/72 ⊕ 260 mm  
 C956C ○ 16 mm (5/8") - 21 mm (13/16")



23

861/C61	●	861LP	0,5x3 (2)-0,5x4(2)-0,6x4,5(2)-0,8x5(2)-1,0x5,5(2)-1,0x6(2)-1,6x8(2) mm
	⊕	861PH	PH0(2)-PH1(7)-PH2(7)-PH3(2)
	⊕	861PZ	PZ0(2)-PZ1(3)-PZ2(3)-PZ3(2)
	○	861PE	1,5-2-2,5-3-4-4,5-5-5,5-6-8 mm
	⊖	861TX	T9-T10-T15-T20-T25 T27-T30-T40
			○ 1/4 - ● 1/4

1256/C21-1		1256LP	●	1,5-2-2,5 mm
		1256PH	⊕	PH0-PH1
		1256PZ	⊕	PZ0-PZ1
		1256PE	○	0,7-0,9-1,3-1,5-2-2,5-3 mm
		1256TX	○	T4-T5-T6-T7
		1256RTX	⊕	T8-T10-T15
			4 mm	99 mm



024002042  
**C24EH/7 0**

761,00 € **495,00 €**



**Cajonera móvil con 7 cajones**

- 7 cajones de 588x367 mm, montados sobre guías telescópicas de rodamientos:
  - 5 cajones, altura 70 mm
  - 1 cajón, altura 140 mm
  - 1 cajón, altura 210 mm
- 4 ruedas de Ø 125 mm: 2 fijas y 2 giratorias (2 con freno)
- Cerradura de seguridad centralizada frontal
- Encimera en ABS de alta resistencia con 3 bandejas para piezas pequeñas

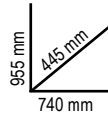

024002030  
**2400EH/IBERIA2**

1.580,00 € **995,00 €**

**Cajonera móvil con 7 cajones con surtido de 240 herramientas para el mantenimiento general, en termoformados de espuma**



36

- 42C 6-7-8-9-10-11-12-13-14-15-16-17-18-19-20-21-22-23-24 mm
- 55C 6x7-8x9-10x11-12x13-14x15-16x17-18x19-20x22 mm
- 90C 6x7-8x9-10x11-12x13-14x15-16x17-18x19-20x22 mm
- 111 250 mm



13

- 1082CM 160 mm
- 1150CM 180 mm
- 1166CM 200 mm
- 1032-180 19+60 mm
- 1034-170 19+60 mm
- 1036-175 19+60 mm
- 1038-175 19+60 mm
- 1048C 250 mm
- 1370C 500 g
- 1390C 35 mm
- 32C 4 mm
- 34C 150 mm
- 36C 130 mm



32

- 1201E 2,5x50-3x75-4x100-5,5x125-6,5x150-8x200 mm
- 1201EN 4x30 mm
- 1202E PH0x60-PH1x80-PH2x100-PH3x150 mm
- 1202EN PH1x30 mm
- 1207E/TX T06-T07-T08-T09-T10-T15-T20-T25-T27-T30-T40
- 96BPC/SK9 1,5-2-2,5-3-4-5-6-8-10 mm



159

861/C61

●	861LP	0,5x3 (2)-0,5x4(2)-0,6x4,5(2)-0,8x5(2)-1,0x5,5(2)-1,0x6(2)-1,6x8(2) mm
+	861PH	PH0(2)-PH1(7)-PH2(7)-PH3(2)
+	861PZ	PZ0(2)-PZ1(3)-PZ2(3)-PZ3(2)
○	861PE	1,5-2-2,5-3-4-4,5-5-5,5-6-8 mm
⊗	861TX	T9-T10-T15-T20-T25 T27-T30-T40
		○ 1/4 - ● 1/4

1/4"

- C900 4-4,5-5-5,5-6-7-8-9-10-11-12-13-14 mm
- C900L 4-4,5-5-5,5-6-7-8-9-10-11-12-13-14 mm
- C900/48 150 mm
- C900/20 50 mm
- C900/25 100 mm
- C900/20L 100 mm
- C900/42 115 mm
- C900/30 150 mm
- C900ME 3-4-5-6-7-8 mm
- C900TX T06-T07-T08-T09-T10-T15-T20-T25
- C900AD -

1/2"

- C920A 8-9-10-11-12-13-14-15-16-17-18-19-20-21-22-23-24-27-30-32 mm
- C920L 10-12-13-14-15-16-17-18-19-21-22 mm
- C920/72 260 mm
- C920/21 125 mm
- C920/25 250 mm
- C920/22 250 mm
- C910/16F 3/8" - 1/2"
- C920PE 5-6-7-8-9-10-12-14 mm
- C920TX T27-T30-T40-T45-T50-T55-T60

# RSC24

## Cajonera móvil

- Encimera de trabajo reforzada en ABS, sólida y robusta
- Superficie de apoyo multifunciones con bordes anticaída y 8 orificios para el alojamiento de destornilladores
- 4 ruedas de Ø 125 mm: 2 fijas y 2 giratorias (1 con freno)
- Cerradura de seguridad centralizada frontal
- Capacidad de carga estática de **800 kg**
- Porta-frascos lateral integrado (aplicable en ambos lados)
- El fondo de los cajones está protegido por tapetes de goma expandida
- Posibilidad de incorporar a cada cajón hasta 4 termoformados de espuma o rígidos

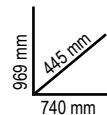

Se pueden incorporar los siguientes accesorios: (ver pág. 12)

- Encimera de madera 2400 RSC24/PL
- Panel de herramientas perforado 2400 RSC24/PF
- Estante plegable 2400 RSC24/MP
- Porta-documentos 2400 RSC24/PD
- Soporte para ordenador 2400 RSC24/SPC
- Porta-papel para rollos pre-perforados 2400 RSC24/PC



	Ral 2011	Ral 9006	Ral 3000	Ral 5015	Ral 7016	Ral 9005	kg	€
<b>RSC24/5</b>	024004050	024004052	024004053	024004056	024004057	024004059	60	<del>967,00 €</del> <b>649,00 €</b>
<b>RSC24/6</b>	024004060	024004062	024004063	024004066	024004067	024004069	62	<del>982,00 €</del> <b>659,00 €</b>
<b>RSC24/7</b>	024004070	024004072	024004073	024004076	024004077	024004079	63	<del>1.024,00 €</del> <b>685,00 €</b>
<b>RSC24/8</b>	024004080	024004082	024004083	024004086	024004087	024004089	66	<del>1.088,00 €</del> <b>725,00 €</b>

RSC24/5		
n°	mm	kg Max
2	70 mm	25 kg
2	140 mm	30 kg
1	280 mm	35 kg

RSC24/6		
n°	mm	kg Max
4	70 mm	25 kg
1	140 mm	30 kg
1	280 mm	35 kg

RSC24/7		
n°	mm	kg Max
5	70 mm	25 kg
1	140 mm	30 kg
1	210 mm	30 kg

RSC24/8		
n°	mm	kg Max
6	70 mm	25 kg
2	140 mm	30 kg

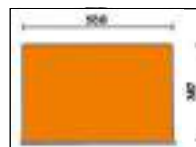

## 2400 RSC24 VU2-7

### Cajonera móvil con 7 cajones con surtido de 207 herramientas

Incluye bandeja vacía para colocar el juego de vasos

903E/C98 + 860EA/31

Juego de vasos, carraca y accesorios 1/4" y 1/2" de 98 piezas + juego de 30 puntas con portapuntas magnético en estuche de plástico

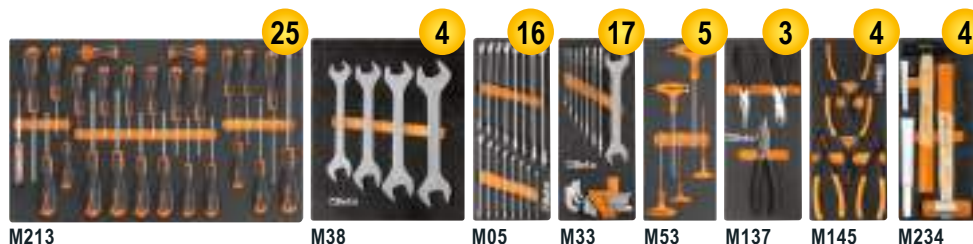

M213 M38 M05 M33 M53 M137 M145 M234



129



	Ral 2011	Ral 9006	Ral 3000	Ral 5015	Ral 7016	Ral 9005	€
<b>RSC24/7</b>	024004890	024004892	024004893	024004896	024004897	024004899	<del>2.310,00 €</del> <b>1.495,00 €</b>

## RSC24AXL

### Cajonera móvil con sistema antivuelco, modelo largo

- Encimera reforzada en ABS con bordes anticaida, 8 orificios para el alojamiento de destornilladores y 6 bandejas porta-piezas pequeñas
- Tirador frontal en nailon de alta resistencia, con porta-etiquetas integrado
- El fondo de los cajones está protegido por tapetes de goma expandida
- 4 ruedas de Ø 125 mm: 2 fijas y 2 giratorias (1 con freno)
- Cerradura de seguridad centralizada frontal
- Porta-frascos lateral integrado (aplicable en ambos lados)
- Posibilidad de incorporar a cada cajón hasta 6 termoformados de espuma o rígidos

Se pueden incorporar los siguientes accesorios: (ver pág. 12)

- Encimera de madera 2400 RSC24/PL
- Porta-documentos 2400 RSC24/PD
- Porta-papel para rollos pre-perforados 2400 RSC24/PC

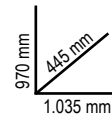

	Ral 2011 Ral 7016	Ral 3000 Ral 7016	Ral 7016	n°			kg	€
<b>RSC24AXL/7</b>	024004271	024004273	024004277	5	70 mm	30 kg	84	<del>1.480,00 €</del> <b>995,00 €</b>
<b>RSC24AXL/8</b>	024004281	024004283	024004287	1	140 mm	35 kg	88	<del>1.590,00 €</del> <b>1.065,00 €</b>
<b>RSC24AXL/9</b>	024004291	024004293	024004297	1	210 mm	35 kg	90	<del>1.690,00 €</del> <b>1.135,00 €</b>

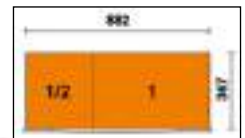

## 2400 RSC24AXL VU2-7

### Cajonera móvil con 7 cajones con sistema antivuelco, modelo largo con surtido de 213 herramientas

Incluye bandeja vacía para colocar el juego de vasos

903E/C98 + 860EA/31  
Juego de vasos, carraca y accesorios 1/4" y 1/2" de 98 piezas + juego de 30 puntas con portapuntas magnético en estuche de plástico

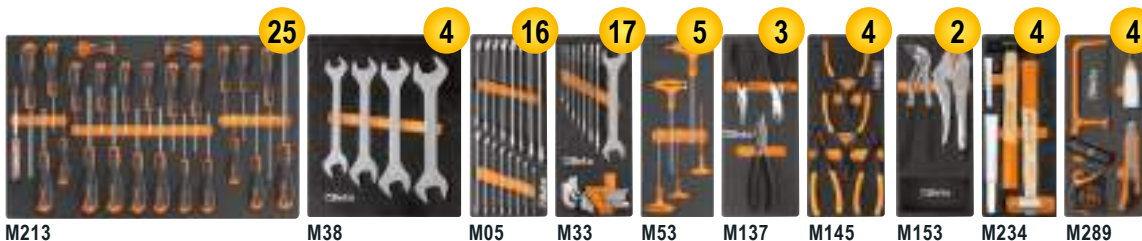

M213 M38 M05 M33 M53 M137 M145 M153 M234 M289



	Ral 2011 Ral 7016	Ral 3000 Ral 7016	Ral 7016	€
<b>RSC24AXL/7</b>	024004881	024004883	024004887	<del>2.920,00 €</del> <b>1.895,00 €</b>

## RSC24L-CAB

### Cajonera móvil con 7 cajones y armario porta-objetos

- 7 cajones de 588x367 mm, montados sobre guías telescópicas de rodamientos
- El fondo de los cajones está protegido por tapetes de goma expandida
- 4 ruedas de Ø 125 mm: 2 fijas y 2 giratorias (2 con freno)
- Cerradura centralizada frontal
- **Armario lateral porta-objetos con estante interno ajustable en altura y puerta con cerradura**
- Encimera de madera multicapas con orificios para colocar un tornillo de banco 1599F/100, pedir por separado (ver pág. 12)
- Porta-papel integrado
- Porta-frascos doble posterior



Ral 2011	Ral 3000	Ral 7016
Ral 7016	Ral 7016	Ral 7016
024004471	024004473	024004477

1.660,00 € **1.115,00 €**

n°	Max	Max
5	70 mm	25 kg
1	140 mm	30 kg
1	210 mm	30 kg

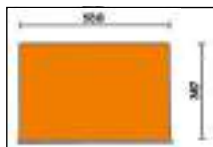

kg  
**1.100**

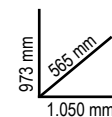

kg  
**82**

## RSC28

### Carro SuperTank con encimera de madera y 10 cajones

- 10 cajones de 588x367 mm, montados sobre guías telescópicas de rodamientos
- **5 cajones laterales:**
  - 4 cajones, altura 70 mm
  - 1 cajón, altura 210 mm
- **5 cajones frontales:**
  - 4 cajones, altura 70 mm
  - 1 cajón, altura 210 mm
- Sistema rápido y seguro de apertura y cierre de los cajones con tirador de nailon
- El fondo de los cajones está protegido por tapetes de goma expandida
- 4 ruedas de gran capacidad de Ø 150 mm: 2 fijas y 2 giratorias (2 con freno)
- 2 cerraduras de seguridad centralizadas
- Encimera de madera multicapas con orificios para colocar un tornillo de banco 1599F/150, pedir por separado (ver pág. 12)



Ral 2011	Ral 3000	Ral 7016
Ral 7016	Ral 7016	Ral 7016
028003001	028003003	028003007

3.210,00 € **2.125,00 €**

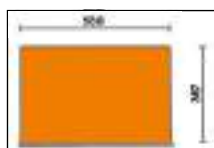

n°	Max	Max
8	70 mm	25 kg
2	210 mm	30 kg



kg  
**1.200**



kg  
**130**

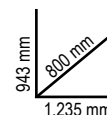

- Porta-frascos integrado
- Compartimento lateral con puerta escamoteable con cerradura
- Compartimento pasante de 135 mm de altura, con base revestida de material plástico



## RSC51

### Carro de herramientas auxiliar con 3 cajones

- 3 cajones de 588x367 mm, montados sobre guías telescópicas de rodamientos, altura 70 mm
- Encimera reforzada en ABS, sólida y robusta
- Superficie de apoyo multifunciones con bordes anticaida y 8 orificios para el alojamiento de destornilladores
- El fondo de los cajones está protegido por tapetes de goma expandida
- Posibilidad de incorporar a cada cajón hasta 4 termoformados de espuma o rígidos
- Cerradura de seguridad centralizada frontal
- Práctico soporte para destornilladores lateral incluido
- 2 soportes laterales para aerosoles incorporados
- Amplio estante inferior protegido con alfombrilla de caucho anti-aceite y anti-gasolina
- 4 ruedas de Ø 125 mm: 2 fijas y 2 giratorias (1 con freno)
- Capacidad de cada cajón: 15 kg, distribuidos uniformemente

Se pueden incorporar los siguientes accesorios: (ver pág. 12)

- Encimera de madera 2400 RSC24/PL
- Panel de herramientas perforado 2400 RSC24/PF
- Estante plegable 2400 RSC24/MP
- Soporte para ordenador 2400 RSC24/SPC
- Porta-papel para rollos pre-perforados 2400 RSC24/PC

**¡INDISPENSABLE PARA TU TALLER!**

n°		Max
3	70 mm	15 kg

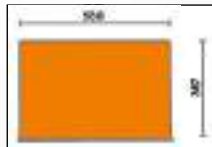

**400** Kg



**NUEVO**

890 mm  
460 mm  
770 mm

**38 kg**



Ral 2011	Ral 3000	Ral 7016
051000300	051000303	051000307

~~625,00 €~~ **419,00 €**



**¡TOTALMENTE RENOVADO Y ACCESORIZABLE!**

## C51

### Carro

- 3 estantes forrados con caucho milrayas
- Tirador ergonómico
- El estante central puede fijarse en dos posiciones diferentes
- 4 ruedas de Ø 100 mm: 2 fijas y 2 giratorias (1 con freno)

**200** Kg



**21 kg**



Ral 2011	Ral 7016	Ral 3000
051000001	051000002	051000003

~~312,00 €~~ **209,00 €**

900 mm  
450 mm  
800 mm

## C27S

### Carro porta-herramientas compacto y extensible

- Estructura en chapa
- 2 cajones de 588x277 mm, montados sobre guías telescópicas que permiten la apertura en dos sentidos
- Amplio departamento inferior porta-objetos de 588x277x220 mm
- 2 ruedas fijas de Ø 160 mm y 2 ruedas pivotantes con freno de Ø 100 mm
- Encimera de trabajo en material termoplástico con 6 cubetas pequeñas porta-objetos integradas
- Cerradura centralizada
- Preparado para el alojamiento de separadores para cajón y termoformados porta-herramientas MC



995 mm  
395 mm  
765 mm

**20 kg**



570 mm

- Carro extensible con columnas abatibles para facilitar el transporte

n°		Max
2	70 mm	20 kg



Ral 2011	Ral 7016	Ral 3000
027000201	027000202	027000203

~~869,00 €~~ **585,00 €**

## C37

### Cajonera móvil

- Encimera de trabajo multifunciones de alta resistencia
- Sistema de desenganche rápido en aluminio, con posibilidad de apertura por toda la longitud del cajón
- Paragolpes angulares por toda la altura de la cajonera para evitar, en caso de choque, que se dañen los vehículos en el taller
- 4 ruedas de Ø 125 mm: 2 fijas y 2 giratorias (1 con freno)
- Cerradura de seguridad centralizada frontal
- Porta-papel y porta-frascos lateral integrados



## C37A/7

### Cajonera móvil con 7 cajones con SISTEMA ANTIVUELCO

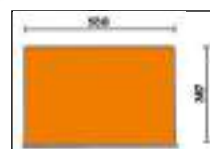
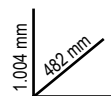

n°	mm	Max
5	75 mm	30 kg
1	150 mm	35 kg
1	225 mm	35 kg



	Ral 2011	Ral 7016	Ral 3000	n°	mm	Max	kg		
<b>C37/6</b>	037000061	037000062	037000063	4	75 mm	30 kg	69	1.250,00 €	839,00 €
				1	150 mm	35 kg			
				1	305 mm	40 kg			
<b>C37/7</b>	037000071	037000072	037000073	5	75 mm	30 kg	71	1.295,00 €	869,00 €
				1	150 mm	35 kg			
				1	225 mm	35 kg			
<b>C37/8</b>	037000081	037000082	037000083	6	75 mm	30 kg	73	1.345,00 €	899,00 €
				2	150 mm	35 kg			

Ral 2011	Ral 7016	Ral 3000
037000271	037000272	037000273

1.330,00 € **889,00 €**

## 3700 VU2-7

### Cajonera móvil con 7 cajones con surtido de 207 herramientas

Incluye bandeja vacía para colocar el juego de vasos

**903E/C98 + 860EA/31**

Juego de vasos, carraca y accesorios 1/4" y 1/2" de 98 piezas + juego de 30 puntas con portapuntas magnético en estuche de plástico

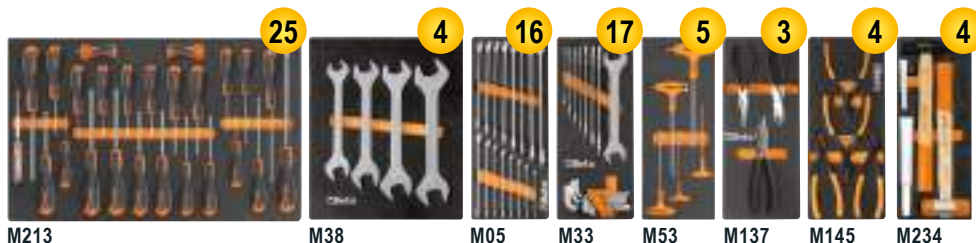

M213 M38 M05 M33 M53 M137 M145 M234



	Ral 2011	Ral 7016	Ral 3000	€
<b>C37/7</b>	037000414	037000415	037000416	2.580,00 € <b>1.695,00 €</b>

**1599GI**

**Tornillo de banco paralelo con mordaza intercambiable**

- Con guía cuadrada para trabajos pesados
- Mordaza intercambiable con superficie endurecida

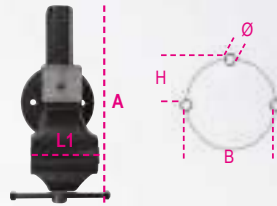

**NUEVO**



	L1 mm	BxH mm	Ø mm	A max mm		€
<b>1599GI 100</b>	100	92x46	11	125	015990200	<del>261,00 €</del> <b>175,00 €</b>
<b>1599GI 125</b>	125	108x54	13	150	015990225	<del>360,00 €</del> <b>239,00 €</b>
<b>1599GI 150</b>	150	125x62	13	200	015990250	<del>491,00 €</del> <b>329,00 €</b>
<b>1599GI 175</b>	175	140x70	15	220	015990275	<del>654,00 €</del> <b>439,00 €</b>

**1599F**

**Tornillo de banco**

	L1 mm	A max mm	Ø mm		€
<b>1599F 100</b>	100	125	11	015990100	<del>349,00 €</del> <b>235,00 €</b>
<b>1599F 125</b>	125	150	13	015990125	<del>461,00 €</del> <b>309,00 €</b>
<b>1599F 150</b>	150	200	13	015990150	<del>629,00 €</del> <b>425,00 €</b>
<b>1599F 175</b>	175	220	15	015990175	<del>847,00 €</del> <b>569,00 €</b>



**024004901**  
**2400 RSC24/PL**

~~113,00 €~~ **76,50 €**

**Encimera de madera para cajoneras RSC24**



**2400 RSC24/PD**

**Porta-documentos para cajoneras RSC24**



**024004900**  
**2400 RSC24/MP**

~~78,00 €~~ **52,50 €**

**Estante plegable para cajoneras RSC24**

- Para utilizar como encimera de trabajo adicional
- Encimera de 440x390 mm, protegida con alfombrilla de caucho anti-aceite y anti-gasolina
- Capacidad de carga: 20 kg

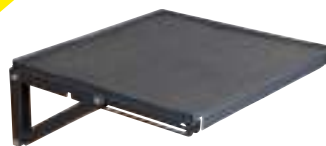

**2400 RSC24/PC**

**Porta-papel para rollos pre-perforados para cajoneras RSC24**



**024004909**  
**2400 RSC24/SPC**

~~159,50 €~~ **109,00 €**

**Soporte para ordenador para cajoneras RSC24**

- Con cajón extraíble
- No es compatible con el modelo RSC24AXL



**2400 RSC24/PF**

**Porta-frascos para cajoneras RSC24**



**024004902**  
**2400 RSC24/PF**

~~94,00 €~~ **63,50 €**

**Panel de herramientas perforado con soportes para cajoneras RSC24**



		€
<b>ANTRACITA</b>	024004907	<del>52,50 €</del> <b>35,50 €</b>
<b>NEGRO</b>	024004908	<del>52,50 €</del> <b>35,50 €</b>

		€
<b>ANTRACITA</b>	024004903	<del>24,60 €</del> <b>16,90 €</b>
<b>NEGRO</b>	024004904	<del>24,60 €</del> <b>16,90 €</b>

		€
<b>ANTRACITA</b>	024004905	<del>26,00 €</del> <b>17,50 €</b>
<b>NEGRO</b>	024004906	<del>26,00 €</del> <b>17,50 €</b>

## C59A

### Banco de trabajo con 1 cajonera de 6 cajones

- 6 cajones de 588x367 mm, montados sobre guías telescópicas de rodamientos
- Encimera de madera multicapas con orificios para colocar un tornillo de banco 1599F/125, pedir por separado (ver pág. 12)
- El fondo de los cajones está protegido por tapetes de goma expandida
- Tirador de los cajones de nailon de alta resistencia
- Cajones preparados para incorporar termoformados
- Cerradura de seguridad centralizada frontal
- Estante inferior porta-objetos
- Predisposición para porta-papel 2400 RSC24/PC y porta-frascos 2400 RSC24/PF, pedir por separado (ver pág. 12)

kg  
1.500

**NUEVO**



n°	mm	Max
4	70 mm	25 kg
1	140 mm	30 kg
1	280 mm	35 kg

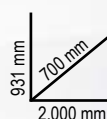

115 kg

Ral 2011	Ral 7016	Ral 3000
059000011	059000031	059000051

~~2.030,00 €~~ **1.349,00 €**

## C56

### Banco de trabajo

- Encimera de chapa barnizada con borde perimetral
- Estructura de acero con 6 patas
- 2 cajones dotados de cerradura
- Predisposición para fijación al suelo

kg  
1.200



Ral 2011	Ral 7016	Ral 3000
056000201	056000202	056000203

~~986,00 €~~ **659,00 €**

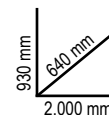

82 kg

## C56B

### Banco de trabajo con mesa de madera

- Encimera de madera multicapas con orificios para colocar un tornillo de banco 1599F/125 (pedir por separado)
- Estructura de acero con 4 patas
- Estante inferior porta-objetos con capacidad de carga de 150 kg (distribuida uniformemente)
- Predisposición para fijación al suelo

kg  
600



Ral 2011	Ral 7016	Ral 3000
056000401	056000402	056000403

~~899,00 €~~ **599,00 €**

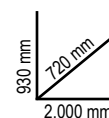

54,5 kg

02450001 **M01** 402,00€ **271,00 €**

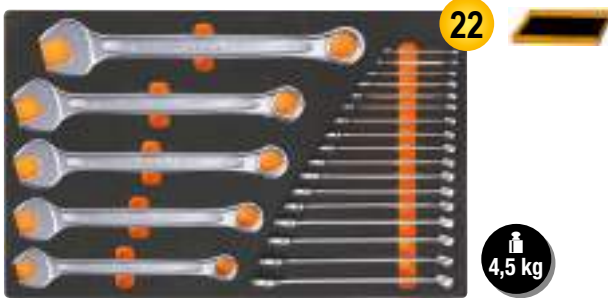

22

4,5 kg

42 6-7-8-9-10-11-12-13-14-15-16-17-18-19-20-21-22-24-27-30-32-36 mm

024500030 **M30** 417,00€ **281,00 €**



31

4,2 kg

55 6x7-8x9-10x11-12x13-14x15-16x17-18x19-20x22-21x23-24x27-30x32 mm  
90 6x7-8x9-10x11-12x13-14x15-16x17-18x19-20x22-21x23-24x27-30x32 mm  
96BPC/SC9 1,5-2-2,5-3-4-5-6-8-10 mm

024500031 **M31** 468,00€ **315,00 €**



27

4,5 kg

42AS 1/4-9/32-5/16-3/8-7/16-1/2-9/16-19/32-5/8-11/16-3/4-13/16-7/8-15/16-1-1.1/16-1.1/8-1.1/4  
96BP/AS-SC9 1/16-3/32-1/8-5/32-3/16-7/32-1/4-5/16-3/8

024500065 **M65** 609,00€ **409,00 €**



16

3,6 kg

950 8-10-12-13-14-17-19 mm  
951 2,5-3-4-5-6-8-10-12-14 mm

024500100 **M100** 1.255,00€ **845,00 €** 14" 12"



98

6,7 kg

- 895/1 - 895/3 - 895/6
- 900 4-4,5-5-5,5-6-7-8-9-10-11-12-13-14 mm
- 900L 5-6-7-8-9-10-11-12-13 mm
- 900ME 3-4-5-6-7 mm
- 900LP 0,8x4-1x5,5-1,2x6,5-1,2x8 mm
- 900PH PH1-PH2-PH3-PH4
- 900TX T10-T15-T20-T25-T27-T30-T40
- 900/20 50 mm - 900/20L 100 mm
- 900/21 150 mm
- 900/25
- 900BG/30
- 900/42
- ⊗ 900/55
- 920A 8-10-11-12-13-14-15-16-17-18-19-20-21-22-23-24-26-27-28-30-32 mm
- 920/15 - 920/25
- 920AN/125 125 mm
- 920AN/250 250 mm
- 920/42
- ⊗ 920/55
- ⊗ 920FTX 10-12-14-16-18-20-22-24 mm
- 920AL 10-12-13-14-15-16-17-18-19-21-22 mm

024500120 **M120** 1.315,00€ **885,00 €** 12"



75

6,9 kg

- 920A 10-11-12-13-14-15-16-17-18-19-20-21-22-24-26-27-30-32 mm
- 920AN/125 125 mm
- 920AN/250 250 mm
- 920/25 - 920/42
- 920AL 10-12-13-14-15-16-17-18-19-22-24-27-30-32 mm
- ⊗ 920FTX 10-12-14-16-18-20-22-24 mm
- ⊗ 920/55
- 920PE 5-5L-6-6L-7-7L-8-8L-10-10L-12-12L-14-14L
- 920TX T20-T25-T27-T30-T40-T45-T50-T55-T60-T20L-T25L-T27L-T30L-T40L-T45L-T50L

024500128 **M128** 1.001,00€ **673,00 €** 12"



50

8,9 kg

- 720 10-11-12-13-14-15-16-17-18-19-21-22-24-27-30-32 mm
- 720L 11-12-13-14-15-16-17-18-19-21-22-24-27-30-32 mm
- 720TX T30-T40-T45-T50-T55
- 720ME 5-6-8-10-12-14-17-19 mm
- 720LC 17-19-21 mm
- 720/21 125 mm
- 720/25

024500129 ~~458,00 €~~ **309,00 €**

**M129**



13

3,4 kg

- ⊖ 1032 180 mm
- ⊖ 1034 170 mm
- 1036 175 mm
- 1038 175 mm
- 1048N 250 mm
- 1052 240 mm
- ⊚ 1082BM 160 mm
- 1098 220 mm
- 1112 250 mm
- 1128BM
- 1150BM 180 mm
- 1166BM 160 mm
- 1168BM 160 mm

024500161 ~~531,00 €~~ **357,00 €**

**M161**



15

3 kg

- 1128MQ
- 1048MQ 250 mm
- ⊚ 1082MQ 160 mm
- 1150MQ 180 mm
- 1162MQ 160 mm
- 1164MQ 160 mm
- 1272MQ PH0x60-PH1x80-PH2x100-PH3x150 mm
- 1274MQ 2,5x75-3x100-4x100-5,5x125 mm
- 1777MQ/U

024500195 ~~304,00 €~~ **205,00 €**

**M195**



25

2,3 kg

- 1260 2,5x50-3x75-4x100-5,5x125-6,5x150-8x200 mm
- 1260N 4x30 mm
- 1262 PH0x60-PH1x80-PH2x100-PH3x150 mm
- 1262 PH1x30 mm
- ⊖ 1267TX T6-T7-T8-T9-T10-T15-T20-T25-T27-T30-T40-T45
- 1253 3,5x100 mm

024500213 ~~225,50 €~~ **152,00 €**

**M213**

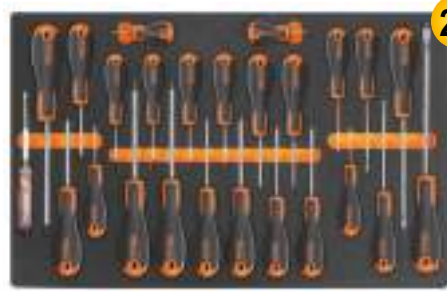

25

1,8 kg

- 1201E 2,5x50-3x75-4x100-5,5x125-6,5x150-8x200 mm
- 1201EN 4x30 mm
- 1202E PH0x60-PH1x80-PH2x100-PH3x150 mm
- 1202EN PH1x30 mm
- ⊖ 1207E/TX T6-T7-T8-T9-T10-T15-T20-T25-T27-T30-T40-T45
- 1253

024500230 ~~433,00 €~~ **291,00 €**

**M230**



25

3,2 kg

- 30 Ø 2-3-4 mm
- 31 Ø 2-3-4-5-6-8 mm
- 32 Ø 4 mm
- 34 150 mm
- 35 200-250 mm
- 36 125 mm
- 1370 500 g
- 1390 Ø 35 mm
- 1692 3 m
- 1712
- 1719BMA/Q 200 mm
- ▲ 1719BMA/T 200 mm
- 1719BMA/P 200 mm
- ▶ 1719BMA/M 200 mm
- 1719BMA/R 200 mm
- 1737
- 1771 18 mm

024500284 ~~255,00 €~~ **172,00 €**

**M284**



9

2,4 kg

- 1128BMX
- 1130BMX
- 1719BMA...Q 200 mm
- ▲ 1719BMA...P 200 mm
- ▶ 1719BMA...M 200 mm
- 1719BMA...R 200 mm
- 1726BM 400 mm
- 1728BM (5)
- 1771BM 170 mm
- 1778V18 185 mm

024240001  
**T01**  
246,50 € **166,00 €**



17

42 6-7-8-10-11-12-13-14-16-17-18-19-21-22-24-27-30 mm

2,7 kg

024240005  
**T05**  
187,00 € **126,00 €**



16

42 6-7-8-9-10-11-12-13-14-15-16-17-18-19-20-21 mm

1,5 kg

024240006  
**T06**  
136,00 € **91,50 €**



5

42 22-24-27-30-32 mm

2,1 kg

024240031  
**T31**  
221,00 € **149,00 €**



27

31 Ø 2-3-4-5-6 mm 32 Ø 4 mm  
55 6x7-8x9-10x11-12x13-14x15-16x17-18x19-20x22-21x23-24x26-27x29-30x32 mm  
○ 96N/SC9 1,5÷10 mm

3 kg

024240033  
**T33**  
96,00 € **64,50 €**



17

55 6x7-8x9-10x11-12x13-14x15-16x17-18x19-20x22 mm  
○ 96/SC9 1,5÷10 mm

1 kg

024240040  
**T40**  
106,50 € **71,90 €**



7

90 6x7-8x9-10x11-12x13-14x15-16x17-18x19 mm

810 g

024240041  
**T41**  
161,50 € **109,00 €**



5

90 20x22-21x23-24x26-25x28-27x29 mm

1,5 kg

024240045  
**T45**  
370,00 € **249,00 €**



12

142 8-9-10-11-12-13-14-15-16-17-18-19 mm

1,3 kg

024240046  
**T46**  
423,00 € **285,00 €**



12

142SN 8-9-10-11-12-13-14-15-16-17-18-19 mm

1,5 kg

024240050  
**T50**  
177,50 € **119,00 €**



11

○ 96T 2-2,5-3-3,5-4-4,5-5-6-7-8-10 mm

1,3 kg

024240055  
**T55**  
106,00 € **71,50 €**



6

○ 97TTX T10-T15-T20-T25-T27-T30

330 g

024240068  
**T68**  
175,50 € **119,00 €**



6

○ 951 2,5-3-4-5-6-8 mm

590 g

024240083  
**T83**  
340,00 € **229,00 €**



24

○ 920A 10-11-12-13-14-15-16-17-18-19-20-21-22-23-24-26-27-30-32 mm  
920/21 125 mm 920/42 305 mm  
920/22 255 mm 920/55 @ 275 mm  
920/25

3,6 kg

024240085  
**T85**  
357,00 € **239,00 €**



81

○ 861LP 0,5x3-0,6x4,5-0,8x5,5-1x5,5-1,2x6,5-1,2x8-1,6x8 mm  
○ 861PE 2-2,5-3-4-5-6-8-10 mm  
⊕ 861PH PH0-PH1-PH2-PH3  
⊕ 861PZ PZ1-PZ2-PZ3  
○ 861TX T6-T7-T8-T9-T10-T15-T20-T25-T27-T30-T40  
⊕ 861RTX T9-T10-T15-T20-T25-T27-T30-T40  
⊕ 861TRW 1-2-3-4-5-6 mm  
⊕ 861TQS 0-1-2-3-4-5-6-8 mm  
⊕ 861SP 4-6-8-10-12 mm 851SR 230 mm  
○ 900 4-4,5-5-5,5-6-7-8-9-10-11-12-13-14 mm  
900/21 150 mm 900/25 41 mm  
900BG/30 176 mm 900/42 115 mm  
⊕ 900/55 125 mm 194 1/4x5/16

1 kg

024240091  
**T91**  
225,50 € **152,00 €**



25

○ 900 4-4,5-5-5,5-6-7-8-9-10-11-12-13-14 mm  
○ 900ME 2,5-3-4-5-6-8 mm  
900/20 50 mm 900/21 150 mm  
900/25 - 900BG/30 - 900/42 - 900/55

560 g

024240092  
**T92**  
265,00 € **179,00 €**



22

○ 910A 6-7-8-9-10-11-12-13-14-15-16-17-18-19-20-21-22 mm  
910/21 125 mm  
910/22 250 mm  
910/25  
910/42 210 mm  
⊕ 910/55 200 mm

1,5 kg

024240137  
**T137**  
111,00€ **74,90 €**

3

- 1084BM 160 mm
- 1150BM 180 mm
- 1166BM 160 mm

750 g

024240145  
**T145**  
128,50€ **86,50 €**

4

- 1032 180 mm
- 1034 170 mm
- 1036 175 mm
- 1038 175 mm

640 g

024240146  
**T146**  
133,50€ **89,90 €**

4

- 1032 140x0,9 mm
- 1032 225 mm
- 1036 140x1,3 mm
- 1036 225 mm

700 g

024240153  
**T153**  
73,50€ **49,50 €**

2

- 1048N 250 mm
- 1052 240 mm

1,1 kg

024240199  
**T199**  
61,50€ **41,50 €**

7

Beta GRIP

490 g

1260 2,5x50-3x75-3,5x100-4x125-5,5x100-5,5x150-6,5x150 mm

024240202  
**T202**  
58,00€ **39,50 €**

6

Beta GRIP

490 g

1262 PH0x60-PH0x100-PH1x80-PH1x120-PH2x100-PH2x150 mm

024240205  
**T205**  
66,00€ **44,50 €**

7

Beta GRIP

460 g

1267TX T6-T7-T8-T9-T10-T15-T20

024240211  
**T211**  
44,50€ **29,90 €**

7

Beta evox

490 g

1201E 2,5x50-3x75-3,5x100-4x125-5,5x100-5,5x150-6,5x150 mm

024240213  
**T213**  
48,00€ **32,50 €**

6

Beta evox

490 g

1202E PH0x60-PH1x80-PH1x120-PH2x100-PH2x150-PH3x150 mm

024240226  
**T226**  
108,00€ **72,90 €**

7

Beta evox

460 g

- 1274MQ 3x100-4x100-5,5x125-6,5x150 mm
- 1272MQ PH0x60-PH1x80-PH2x100 mm

024240234  
**T234**  
108,00€ **72,90 €**

4

Beta evox

1,3 kg

- 35 100-200 mm
- 1370 300 g
- 1390 ø 35 mm

024240236  
**T236**  
102,50€ **68,90 €**

5

Beta evox

870 g

- 1719BMA/Q 200 mm
- 1719BMA/T 200 mm
- 1719BMA/P 200 mm
- 1719BMA/M 200 mm
- 1719BMA/R 200 mm

024240239  
**T239**  
141,00€ **94,90 €**

7

Beta evox

850 g

- 31BM ø 2-3-4-5-6-8 mm
- 32 ø 4 mm

024240241  
**T241**  
310,00€ **209,00 €**

3

Beta evox

4,2 kg

- 1500N/1
- 1500N/3
- 1516/1

024240270  
**T270**  
541,00€ **365,00 €**

60

Beta evox

4,3 kg

- 430 M3-4-5-6-7-8-9-10-12-14-16-18-20
- 433 M6x0,75-M8x1-M10x1,25-M12x1,5-M14x1,5-M16x1,5-M18x1,5
- 440 M3-4-5-6-7-8-9
- 440A M10-12-14-16-18-20
- 441 M6x0,75-M8x1,0
- 441A M10x1,25-M12x1,5-M14x1,5-M16x1,5-M18x1,5

024240273  
**T273**  
265,00€ **179,00 €**

7

Beta evox

2,1 kg

- 435/1,5 M3=M12
- 435/3 M5=M21
- 436/1 □ 2,0÷5,0 mm (M3=M8)
- 436/2 □ 4,6÷8 mm (M5=M12)
- 444/1 Ø 25,4 mm
- 444/2 Ø 38,1 mm
- 1707 W 62=4x1"

056000021 ~~445,00 €~~ **299,00 €**  
**C56PL 0**

**Banco de trabajo plegable, versión ligera**

- Ligero, compacto y fácil de transportar
- Mesa de trabajo de 800x500 mm en chapa cincada, para utilizar por un solo lado, protegida con revestimiento de caucho anti-aceite y anti-gasolina
- Tirador con protección de caucho para facilitar el transporte
- Pies con cobertura antideslizante



**SOLO 18,5 KG**

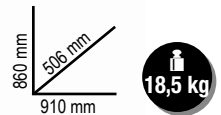

099000010 ~~702,00 €~~ **469,00 €**  
**C99**

**Sistema modular completo BETA COMBO**

Sistema compuesto por:

- Carro porta-herramientas plegable de aluminio con mango telescópico C99P (485x520x1.095 mm)
- Maletín porta-herramientas en ABS C99V1 (445x358x152 mm)
- Maletín porta-herramientas en ABS C99V2 (445x358x254 mm)
- Maletín porta-herramientas en ABS con 2 bandejas porta-piezas pequeñas portátiles C99V3/2C (445x358x322 mm)



099000101 ~~205,00 €~~ **139,00 €**  
**C99P**

**Carro porta-herramientas plegable de aluminio**

- Carro porta-herramientas plegable ultracompacto de aluminio anodizado
- Mango telescópico
- Dimensiones abierto: 485x520x1.095 mm
- Dimensiones cerrado: 485x80x810 mm
- Dimensiones base abatible: 485x350 mm
- 2 ruedas antiperforación: Ø 175 mm
- Suministrado con correa



048000030 ~~285,00 €~~ **189,00 €**  
**C48P**

**Carro de herramientas plegable**

- Plataforma de carga en polipropileno reforzado (PP), con revestimiento antideslizante e inserciones de TPV para la protección de los cantos
- Tirador cerrable para almacenamiento rápido y compacto
- 4 ruedas anti-rastro de Ø 125 mm: 2 fijas y 2 giratorias con freno
- Capacidad máxima: 300 kg
- Anchura útil de la plataforma de carga: 705 mm
- Profundidad de la plataforma de carga: 480 mm
- Altura total de la plataforma de carga: 280 mm





043000003 ~~294,00 €~~ **199,00 €**  
**C43**

## Trolley porta-herramientas de 3 módulos

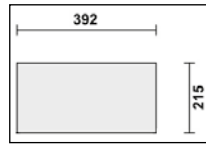

- Estructura en chapa y material plástico
- 3 módulos separables:
  - 1 cesta superior (altura 222 mm)
  - 1 módulo central (altura 168 mm), con 2 cajones (altura 60 mm)
  - 1 módulo inferior (altura 332 mm), con puerta basculante (altura 280 mm), con ruedas
- Ruedas de  $\varnothing$  128 mm
- Mango telescópico ajustable en 4 posiciones
- Sistema de desenganche de los módulos con acceso fácil a todos los compartimentos de herramientas
- Cesta superior con bandeja porta-objetos interno extraíble y 2 porta-piezas pequeñas integrados en la tapa

043002201 ~~842,00 €~~ **569,00 €**  
**4300E/21**



## Trolley porta-herramientas de 3 módulos con surtido de 212 herramientas para el mantenimiento general



42C		7-8-9-10-11-12-13-14-15-16-17-18-19-22 mm
96BPC/SK9		1,5-2-2,5-3-4-5-6-8-10 mm
111		200 mm
1048C		250 mm
1052C		240 mm
1082CM		160 mm
1150CM		180 mm
1166CM		160 mm
1201E		2,5x50-3x75-4x100-5,5x150-6,5x150 mm
1201EN		4x30 mm
1202E		PH0x60-PH1x80-PH2x100 mm
1202EN		PH1x30 mm
1128BMXC		150 mm
1253		3,5x100 mm
1370C		300 g
1390C		$\varnothing$ 35 mm
1692/3		3 m
1695XS		70 mm
1771		3x 18 mm
1771RL		10x
1725CR		150 mm
1098C		220 mm
1719C P		200 mm
1719C M		200 mm
1719C R		200 mm
1833XS/2		133 mm Pilas: 2xAAA (no incluidas)

**861/C61**

	861LP	0,5x3 (2)-0,5x4(2)-0,6x4,5(2)-0,8x5(2)-1,0x5,5(2)-1,0x6(2)-1,6x8(2) mm
	861PH	PH0(2)-PH1(7)-PH2(7)-PH3(2)
	861PZ	PZ0(2)-PZ1(3)-PZ2(3)-PZ3(2)
	861PE	1,5-2-2,5-3-4-4,5-5-5,5-6-8 mm
	861TX	T9-T10-T15-T20-T25 T27-T30-T40
		$\varnothing$ 1/4 - $\bullet$ 1/4

**1256/C21-1**

	1256LP		1,5-2-2,5 mm
	1256PH		PH0-PH1
	1256PZ		PZ0-PZ1
	1256PE		0,7-0,9-1,3-1,5-2-2,5-3 mm
	1256TX		T4-T5-T6-T7
	1256RTX		T8-T10-T15
			4 mm 99 mm

**1/4"**

**903E/C42**

C900		4-4,5-5-5,5-6-7-8-9-10-11-12-13-14 mm	
C900E/55			
C900/20		C900/25	
C900/42	50 mm	C900/20L	100 mm
	115 mm	C900/30	150 mm
96		1,3-1,5-2-2,5 mm	
C900AD			
861LP			0,6x4-0,8x5,5-1,2x6,5 mm
861PH			PH1-PH2-PH3
861PZ			PZ1-PZ2-PZ3
861PE			3-4-5-6 mm
861TX			T10-T15-T20-T25-T30

**1/2"**

**923E/C25**

C920A		8-9-10-11-12-13-14-15-16-17-18-19-20-21-22-23-24-27-30-32 mm
C920E/55		
C920/25		
C920/21		125 mm
C920/22		250 mm
C910/16F		$\square$ 3/8" - $\blacksquare$ 1/2"

**C41H**

**Trolley porta-herramientas con 2 módulos apilables**

- Estructura en chapa y material plástico: gran robustez y peso reducido
- 2 módulos separables: 1 cesta superior, 1 módulo con 2 cajones (altura 95 mm), 1 caja de plástico extraíble (altura 66 mm) y 1 cajón (altura 295 mm)
- Ruedas de gran diámetro (160 mm), incorporadas a la estructura para facilitar el transporte incluso en escalones
- Cerradura centralizada lateral para cerrar los cajones del módulo inferior
- Cajones montados sobre guías telescópicas de rodamientos con gancho de cierre doble
- Mango telescópico de aluminio
- Porta-piezas pequeñas integrado en la cesta superior
- Cajón inferior con doble guía telescópica



041000002	041000010
041000005	041000012
041000006	041000021
041000008	041000024

~~671,00 €~~ **449,00 €**

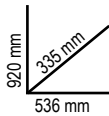

021200002 ~~91,00 €~~ **61,50 €**  
**G20L**

**Caja de chapa de 5 departamentos, vacía**



550x200x210 mm



021170500 ~~100,00 €~~ **67,50 €**  
**CP17**

**Caja de acero inoxidable y material plástico con bandeja extraíble, vacía**



500x200x220 mm

021130000 ~~360,00 €~~ **239,00 €**  
**C13**

**Baúl porta-herramientas con ruedas, en polipropileno de alta resistencia, vacío**

- Adecuado para uso externo
- Resistente a golpes y productos químicos
- Predisposición para el cierre con candado (no incluido)
- Equipado con dos cierres
- Dos ruedas que permiten su desplazamiento
- Provisto en el interior de una bandeja extraíble para piezas pequeñas que se puede bloquear en el interior en dos posiciones
- Placa de identificación

806x350x467 mm



020360000 ~~566,00 €~~ **379,00 €**  
**2036/TV**

**Maleta-trolley porta-herramientas en polipropileno de alto espesor, perfil de aluminio, vacío**

- 2 paneles porta-herramientas
- Mango telescópico
- Ruedas con rodamientos de bolas
- Parte inferior con divisiones extraíbles y ajustables



480x267x408 mm



020460116

**2046E/C116**

~~354,00 €~~ **239,00 €**

14" 12"



116

453x375x90 mm



**Maleta porta-herramientas con surtido de 116 herramientas para el mantenimiento general, de plástico**

14"	C900	○	4-4,5-5-5,5-6-7-8-9-10-11-12-13-14 mm
	C900L	○	6-7-8-9-10-11-12-13 mm
	900E/55	⊗	
	C900/25		
	C900/20		50 mm
	C900/20L		100 mm
	C900/30		150 mm
	C900/42		115 mm

12"	C920A	○	10-11-12-13-14-15-16-17-18-19-20-21-22-24-27-30-32 mm
	C920L	○	14-15-17-19-22 mm
	C956C	○	16 mm (5/8") - 21 mm (13/16")
	920E/55	⊗	
	C920/25		
	C920/21		125 mm
	C920/22		250 mm
	C910/16F		□ 3/8" - ■ 1/2"
	C895/6F		□ 1/2" - ○ 5/16"

C900AD	⊗ 14"	
892/0	● 1/4" - ■ 1/4"	
861PH	⊕	⊗ PH1-PH2
861PZ	⊕	⊗ PZ1-PZ2
861PE	○	⊗ 3-4-5-6 mm
861LP	●	⊗ 0,6x4-0,8x5,5-1,2x6,5 mm
861TX	⊗	⊗ T10-T15-T20-T25-T27-T30
C866LP	●	⊗ 1,6x8-1,6x10-2,0x12 mm
C866PH	⊕	⊗ PH3-PH4
C866PZ	⊕	⊗ PZ3- PZ4
866PE	○	⊗ 7-8-10-12-14 mm
866TX	⊗	⊗ T40-T45-T50-T55-T60-T70
42C	⊗	7-8-9-10-11-12-13-14-15-16-17-18-19 mm
96/SC9	○	1,5-2-2,5-3-4-5-6-8-10 mm



020470008

**2047E/C108-21**

~~442,00 €~~ **299,00 €**

14" 12"



108

555x370x92 mm



**Maleta porta-herramientas con surtido de 108 herramientas para el mantenimiento general, de plástico**

14"	C900	○	4-4,5-5-5,5-6-7-8-9-10-11-12-13-14 mm
	900E/55	⊗	
	C900/25		
	C900/20		50 mm
	C900/20L		100 mm
	C900/30		150 mm
C900/42		115 mm	

12"	C920A	○	10-11-12-13-14-15-16-17-18-19-20-21-22-24-27-30-32 mm
	C956C	○	16 mm (5/8") - 21 mm (13/16")
	920E/55	⊗	
	C920/25		
	C920/21		125 mm
	C920/22		250 mm
	C910/16F		□ 3/8" - ■ 1/2"

860EA/31	●	861LP	0,5x3-0,6x4,5-0,8x5,5-1,0x5,5-1,2x6,5-1,6x8 mm
	⊕	861PH	1-2-3
	⊕	861PZ	1-2-3
	○	861PE	2-3-4-5-6-8 mm
	⊗	861TX	T8-T9-T10-T15-T20-T25-T27-T30-T40
	○	861PQ	1-2-3 mm
	□	882M1	○ 1/4 - ● 1/4

C900AD	⊗ 14"	
42C	⊗	7-8-9-10-11-12-13-14-15-16-17-18-19 mm
96/SC9	○	1,5-2-2,5-3-4-5-6-8-10 mm
1048		250 mm
1082CM	⌒	160 mm
1150CM	≡	180 mm
1166CM	●	160 mm
1201E	●	3x75-4x100-5,5x125- 6,5x150 mm
1202E	⊕	PH1-PH2
1370C		300 g



020540001  
**2054E-100**

~~442,00 €~~ **299,00 €**

14"



100

**Maleta porta-herramientas con surtido de 100 herramientas para el mantenimiento general**

- Termoformado de espuma incluido

400x300x140 mm



860EA/31

●		<b>861LP</b>	0,5x3-0,6x4,5- 0,8x5,5-1,0x5,5- 1,2x6,5-1,6x8 mm
+		<b>861PH</b>	1-2-3
+		<b>861PZ</b>	1-2-3
○		<b>861PE</b>	2-3-4-5-6-8 mm
⊕		<b>861TX</b>	T8-T9-T10-T15-T20-T25-T27-T30-T40
○		<b>861PQ</b>	1-2-3 mm
		<b>882M1</b>	○ 1/4 - ● 1/4



42C		6-7-8-9-10-11-12-13-14-15-16-17-19 mm
96K/SP9	○	1,5-2-2,5-3-4-5-6-8-10 mm
1048C		250 mm
1082CM	⌋	160 mm
1150CM	≡	180 mm
1166CM	●	160 mm
1201E	●	3x75-5,5x100-6,5x150 mm
1202E	⊕	PH0x60-PH1x80-PH2x100 mm
1253	●	3,5x100 mm
1370C		300 g
1692/3		3 m
1770A		9 mm
1770RL		10x
1777BM		190 mm
1725CR		150 mm

1/4"

	<b>882P/80</b>	○ 1/4 - ● 1/4
	<b>895 /1</b>	○ 1/4 - □ 1/4
	<b>C900</b>	○ 4,4-5-5,5-6-7-8-9-10-11-12-13-14 mm
	<b>C900/20</b>	50 mm
	<b>C900/20L</b>	100 mm
	<b>C900/25</b>	
	<b>C900/30</b>	150 mm
	<b>C900/42</b>	115 mm
	<b>C900/48</b>	150 mm



020540002  
**2054E-128**

~~487,00 €~~ **329,00 €**

14"

3/8"



128

**Maleta porta-herramientas con surtido de 128 herramientas para el mantenimiento general**

- Termoformado de espuma incluido

400x300x140 mm



860EA/31

●		<b>861LP</b>	0,5x3-0,6x4,5- 0,8x5,5-1,0x5,5- 1,2x6,5-1,6x8 mm
+		<b>861PH</b>	1-2-3
+		<b>861PZ</b>	1-2-3
○		<b>861PE</b>	2-3-4-5-6-8 mm
⊕		<b>861TX</b>	T8-T9-T10-T15-T20-T25-T27-T30-T40
○		<b>861PQ</b>	1-2-3 mm
		<b>882M1</b>	○ 1/4 - ● 1/4



1256/C21-1

		<b>1256LP</b>	● 1,5-2-2,5 mm
		<b>1256PH</b>	⊕ PH0-PH1
		<b>1256PZ</b>	⊕ PZ0-PZ1
		<b>1256PE</b>	○ 0,7-0,9-1,3-1,5-2-2,5-3 mm
		<b>1256TX</b>	○ T4-T5-T6-T7
		<b>1256RTX</b>	⊕ T8-T10-T15
			4 mm 99 mm



42C		7-8-9-10-11-12-13-14-15-16-17-19 mm
96K/SP9	○	1,5-2-2,5-3-4-5-6-8-10 mm
1048C		250 mm
1082CM	⌋	160 mm
1150CM	≡	180 mm
1166CM	●	160 mm
1201E	●	3x75-5,5x100-6,5x150 mm
1202E	⊕	PH0x60-PH1x80-PH2x100 mm
1128BMXC		150 mm
1370C		300 g
1692/3		3 m
1771		3x 18 mm
1771RL		10x
1833XS/2		133 mm Pilas: 2xAAA (no incluidas)

3/8"

<b>C910A</b>	○	14-15-17-18-19-22-24 mm
<b>C910/22</b>		150 mm
<b>C910/25</b>		
<b>C910/72</b>	⊕	200 mm
<b>C920/15F</b>	□ 1/2" - ■ 3/8"	

1/4"

	<b>895 /1</b>	○ 1/4 - □ 1/4
	<b>C900</b>	○ 4,4-5-5,5-6-7-8-9-10-11-12-13 mm
	<b>C900/20L</b>	100 mm
	<b>C900/25</b>	
	<b>C900/30</b>	150 mm
	<b>C900/42</b>	115 mm
	<b>C900/48</b>	150 mm



020560010

**2056E**~~680,00 €~~**459,00 €**

14" 12"

**Maleta porta-herramientas con surtido de 163 herramientas para el mantenimiento general**

- Panel de herramientas interno extraíble
- Termoformado de espuma incluido



163

465x330x170 mm



861/C61

	<b>861LP</b>	0,5x3 (2)-0,5x4(2)-0,6x4,5(2)-0,8x5(2)-1,0x5,5(2)-1,0x6(2)-1,6x8(2) mm	
	<b>861PH</b>	PH0(2)-PH1(7)-PH2(7)-PH3(2)	
	<b>861PZ</b>	PZ0(2)-PZ1(3)-PZ2(3)-PZ3(2)	
	<b>861PE</b>	1,5-2-2,5-3-4-4,5-5-5,5-6-8 mm	
	<b>861TX</b>	T9-T10-T15-T20-T25-T27-T30-T40	
		○ 1/4 - ● 1/4	

<b>42C</b>		8-9-10-11-12-13-14-15-16-17-18-19 mm
<b>96BPC/SK9</b>		1,5-2-2,5-3-4-5-6-8-10 mm
<b>111</b>		250 mm
<b>1048C</b>		250 mm
<b>1082CM</b>		160 mm
<b>1150CM</b>		180 mm
<b>1166CM</b>		160 mm
<b>1201E</b>		2,5x50-3x75-4x125-5,5x150-6,5x150-8x150 mm
<b>1202E</b>		PH1x80-PH2x100 mm
<b>1209E/PZ</b>		PZ1x80-PZ2x100 mm
<b>1128BMXC</b>		150 mm
<b>1253</b>		3,5x100 mm
<b>1370C</b>		300 g
<b>1692/5</b>		5 m
<b>1725CR</b>		150 mm
<b>1771</b>		<b>3x</b> 18 mm



020560110

**2056T/E**~~709,00 €~~**479,00 €**

14" 12"

**Maleta-trolley porta-herramientas con surtido de 163 herramientas para el mantenimiento general**

- Mango telescópico ajustable
- Panel de herramientas interno extraíble
- Termoformado de espuma incluido



465x330x225mm



163



1256/C21-1

	<b>1256LP</b>		1,5-2-2,5 mm	
	<b>1256PH</b>		PH0-PH1	
	<b>1256PZ</b>		PZ0-PZ1	
	<b>1256PE</b>		0,7-0,9-1,3-1,5-2-2,5-3 mm	
	<b>1256TX</b>		T4-T5-T6-T7	
	<b>1256RTX</b>		T8-T10-T15	
			4 mm 99 mm	

14"

<b>895 / 1</b>		14"
<b>C900</b>		4-4,5-5-5,5-6-7-8-9-10-11-12-13-14 mm
<b>C900/20</b>		50 mm
<b>C900/20L</b>		100 mm
<b>C900/25</b>		
<b>C900/30</b>		150 mm
<b>C900/42</b>		115 mm
<b>C900/48</b>		150 mm

12"

<b>C920A</b>		10-11-12-13-14-15-16-17-18-19-21-22-24 mm
<b>C920/21</b>		125 mm
<b>C920/22</b>		250 mm
<b>C910/16F</b>		□ 3/8" - ■ 1/2"
<b>C920/25</b>		
<b>C920/72</b>		260 mm

**C22B**

Baúles porta-herramientas de chapa



022000150 **C22B-0** 223,50 € **149,00 €**  
 720x320x310 mm

022000160 **C22BM-0** 268,00 € **179,00 €**  
 850x360x350 mm

022000170 **C22BL-0** 363,00 € **243,00 €**  
 1.010x410x400 mm

022000130 **C22E** 170,00 € **115,00 €**

Caja de herramientas con 3 cajones

- 3 cajones de 435x210x50 mm, montados sobre guías telescópicas de rodamientos
- Compartimento superior de 505x256x60 mm
- Cerradura centralizada frontal
- Asa en la tapa
- Tiradores laterales retráctiles para facilitar el transporte



n°	h	max
3	50 mm	5 kg

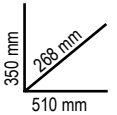

022002201 **2200E/21** 576,00 € **389,00 €**

Caja de herramientas con 3 cajones con surtido de 159 herramientas

- Termoformado de espuma incluido



42C 8-10-11-12-13-14-15-17-19 mm  
 1082CM 160 mm  
 1150CM 180 mm  
 1770A 9 mm  
 1770RL 10x

1048C	250 mm
1128BMXC	150 mm
1370C	300 g
1692/5	5 m



96BPC/SK9 1,5-2-2,5-3-4-5-6-8-10 mm  
 1201E 2,5x50-3x75-4x100-5,5x125 mm  
 1201EN 4x30  
 1202E PH1x80-PH2x100  
 1202EN PH1X30 mm  
 1253 3,5x100 mm



14" C900/48 150 mm  
 C900/25 115 mm  
 C900/42 115 mm  
 C900AD 115 mm  
 C900 4-4,5-5-5,5-6-7-8-9-10-11-12-13-14 mm  
 C900/20 50 mm  
 C900/20L 100 mm



12" C920/72 260 mm  
 C920/25 250 mm  
 C920/22 250 mm  
 C910/16F 3/8" - 1/2"  
 C920A 13-14-15-16-17-18-19-21-22 mm





021200911  
**2120L-E/T91**

~~517,00 €~~ **349,00 €**

12"



## Caja de herramientas de chapa con surtido de 91 herramientas para el mantenimiento general

- Termoformados rígidos incluidos



≡ 550x200x210 mm



20

42C 8-9-10-11-12-13-14-15-16-17-19 mm  
96K/SP9 1,5-2-2,5-3-4-5-6-8-10 mm



6

1202E 2,5x50-3x75-4x100-5,5x125-6,5x150 mm  
1202EN 4x30 mm



20

C920A 10-11-12-13-14-15-16-17-18-19-20-21-22-23-24-27-30-32 mm  
C920/72 250 mm  
C920/25 250 mm



37

860EA/31 10-11-12-13-14-15-16-17-18-19-20 mm  
C900AD 150 mm  
C900/30 150 mm  
1202E PH0x60-PH1x80-PH2x100 mm  
1202EN PH1x30 mm



5

C920/21 125 mm 1048C 250 mm  
C920/22 250 mm 1771 3x 18 mm  
C910/16F 3/8" - 1/2"



3

1082CM 160 mm  
1150CM 180 mm  
1166CM 160 mm

021030000  
**C3**

~~69,00 €~~ **46,50 €**

## Mini bolsa porta-herramientas en textil técnico, vacía

- 1 bolsillo frontal exterior con cierre de cremallera
- 2 bolsillos laterales con bandejas porta-piezas pequeñas incluidas
- 1 práctico bolsillo trasero con cierre de velcro
- 1 panel porta-herramientas interior extraíble, con bandas elásticas en ambos lados
- Se suministra con correa para el hombro



890 g



≡ 230x110x320 mm



**¡UNA MINI BOLSA PORTA-HERRAMIENTAS PARA LLEVAR SIEMPRE CONTIGO!**

Puerto USB para cargar dispositivos móviles (batería no incluida)

021050100  
**C5S**

~~60,00 €~~ **40,50 €**

900 g

## Mochila porta-herramientas en poliéster resistente, vacía

- Asa doble en la parte superior central de la mochila para un agarre seguro y equilibrado
- 2 grandes bolsillos delanteros
- 2 amplios bolsillos interiores
- 2 correas de velcro para herramientas
- Práctica bolsa interna enrollable, compuesta por 4 paneles porta-herramientas
- Correas de hombro reforzadas ajustables
- Carga máxima: 15 kg



≡ 310x120x390 mm



**DOS GRANDES BOLSILLOS DELANTEROS**

021060010  
**C6T**

~~241,00 €~~ **163,00 €**

4,5 kg

## Mochila-trolley porta-herramientas en textil técnico, con ruedas, vacía

- Mango telescópico para el transporte
- Ruedas incorporadas a la estructura, con una cobertura antipolvo para cuando se usa como mochila
- 2 paneles porta-herramientas internos retirables
- Bolsillo interno para PC y 5 bolsillos externos
- Base de material plástico resistente al agua



≡ 360x200x480 mm

021080300 ~~226,50 €~~ **153,00 €**  
**C8B**

**Trolley porta-herramientas en textil técnico para electricistas, vacío**

- Estructura rígida
- Mango telescópico para el transporte
- 4 ruedas pivotantes
- 1 panel porta-herramientas interno extraíble
- Bolsillo frontal con porta tarjeta de identificación
- Fondo doble con porta-piezas pequeñas incluido
- 2 bolsillos exteriores laterales
- 2 ganchos extractores de alambre
- Mango inclinable para facilitar el acceso a las herramientas
- Posibilidad de cierre con candado (no incluido)



**IDEAL PARA ELECTRICISTAS**

**4,7 kg**

380x250x430 mm



021100000 ~~171,00 €~~ **115,00 €**  
**C10**

**Bolsa porta-herramientas en textil técnico, vacía**

- Base rígida
- Doble fondo
- Asa inclinable para facilitar el acceso a las herramientas
- Porta-herramientas elásticos y bolsillos internos y externos
- Funda protectora
- Bandeja para piezas pequeñas incluida en el doble fondo
- Incluye correa para el hombro



**3,3 kg**

520x220x250 mm

020050020 ~~36,00 €~~ **24,50 €**  
**2005PA/S**

**Cinturón porta-herramientas en textil técnico, vacío**



020050060 ~~31,50 €~~ **21,50 €**  
**2005MPU**

**Cinturón porta-herramientas en nailon, vacío**

- 5 grandes bolsillos para herramientas
- 1 bolsillo frontal para tijeras
- Hebilla con soporte para cinta adhesiva
- Cinturón ajustable de 70 a 120 cm



155x285x80 mm

020050065 ~~101,50 €~~ **68,50 €**  
**2005MPU/E**

**Cinturón porta-herramientas con surtido de 5 herramientas**

- |         |  |
|---------|--|
| 1128BMX | 1 Tijeras de electricista de hojas rectas            |
| 1150BM  | 1 Alicata universal = 180 mm                         |
| 1201E   | 2 Destornilladores de punta plana 3,5x100 - 4x100 mm |
| 1202E   | 1 Destornillador Phillips® PH1x80 mm                 |



**5**

155x285x80 mm

020010151 ~~54,00 €~~ **36,50 €**  
**2001/BZV**

**Maletín porta-herramientas en textil técnico resistente, vacío**

- Doble asa superior para un agarre óptimo
- Amplio bolsillo frontal porta-documentos con cierre de cremallera
- 20 prácticos compartimentos porta-herramientas (6 bolsillos y 14 bandas elásticas)
- Ojales porta-martillo
- Posibilidad de incluir la correa para el hombro C9/RT - 21090900 (pedir por separado)



380x290x60 mm



020050040  
**2005PA/U**

~~188,00 €~~ **129,00 €**

**Cinturón porta-herramientas con surtido de 17 herramientas para uso universal**



17

≡ 260x250x190 mm

- 96/SC9 9 Llaves macho hexagonales acodadas ○
- 111E 1 Llave inglesa 200 mm
- 1048N 1 Alicata multitoma regulable 250 mm
- 1128BMX 1 Tijeras de electricista de hojas rectas
- 1201E 2 Destornilladores de punta plana ● 4x100 - 5,5x125 mm
- 1202E 2 Destornilladores Phillips® ● PH1x80 - PH2x100 mm
- 1692 1 Cinta métrica 3 m



020050035  
**2005PA/ET**

~~189,50 €~~ **129,00 €**

**Cinturón porta-herramientas con surtido de 8 herramientas para electrotecnia**



8

≡ 260x250x190 mm

- 1082MQ 1 Alicata de corte 1000V ⚡ 160 mm
- 1128BMX 1 Tijeras de electricista de hojas rectas
- 1253 1 Destornillador detector de tensión ●
- 1272MQF 2 Destornilladores Phillips® ● PH1x80 - PH2x100 mm
- 1274MQF 2 Destornilladores de punta plana ● 3,5x100 - 4,5x100 mm
- 1639ESB 1 Cinta aislante de PVC



020010157  
**2001/BZ27 VU**

~~292,00 €~~ **199,00 €**

**Maletín porta-herramientas con surtido de 27 herramientas para uso universal**



27

≡ 380x290x60 mm



020010154  
**2001/BZ24 MQ**

~~354,00 €~~ **239,00 €**

**Maletín porta-herramientas con surtido de 24 herramientas para electricistas**



≡ 380x290x60 mm

24

- 1128BMX 1 Tijeras de electricista de hojas rectas
- 1150 1 Alicata universal ≡ 180 mm
- 42 6 Llaves combinadas 7-8-10-13-17-19 mm
- 1201E 3 Destornilladores de punta plana ● 3x75 - 4x100 - 5,5x150 mm
- 1202E 3 Destornilladores Phillips® ● PH0x60 - PH1x80 - PH2x100 mm
- 96/SC9 9 Llaves macho hexagonales acodadas ○ 1,5-2-2,5-3-4-5-6-8-10 mm
- 1370 1 Martillo tipo alemán 300 g
- 1048N 1 Alicata multitoma regulable 250 mm
- 1692/5 1 Cinta métrica 5 m
- 1771 1 Cutter con cuchillas de 18 mm

- 1128BMX 1 Tijeras de electricista de hojas rectas
- 1150MQ 1 Alicata universal 1000V ≡ 180 mm
- 42 5 Llaves combinadas 8-10-13-17-19 mm
- 1274MQ 3 Destornilladores de punta plana 1000V ● 3x100 - 4x100 - 5,5x125 mm
- 1272MQ 3 Destornilladores Phillips® 1000V ● PH0x60 - PH1x80 - PH2x100 mm
- 96BP/SC9 9 Llaves macho hexagonales acodadas con cabeza esférica ○ 1,5-2-2,5-3-4-5-6-8-10 mm
- 1253 1 Destornillador detector de tensión ●
- 1082MQ 1 Alicata de corte 1000V ⚡ 160 mm

**42**



Una forma elegante y ágil, con líneas esbeltas y más ligera al tacto, con el espesor de la cabeza reducido al mínimo posible, para trabajar correctamente en cualquier espacio. La fuerza, la resistencia y la rapidez de uso de la llave de Beta alcanzan valores aún más altos, para proporcionar a los usuarios la mejor llave posible. El proceso de producción se desarrolla en nuestros centros de Sovico y Sulmona, utilizando las tecnologías más avanzadas en cuanto a la automatización, así como a los profesionales más cualificados.



**¡ATENCIÓN!**  
La nueva forma de la llave 42 es perfectamente compatible con todos los contenedores y los módulos de la llave 42 histórica.

**FUERZA**

Los valores de par se duplicaron con creces con respecto a los requisitos de la norma ISO 1711.



**ERGONOMÍA**

La boca poligonal tiene un ángulo de 15° para proteger la mano. La forma se obtiene de un molde, sin doblarse posteriormente.

**RESISTENCIA**

Gran resistencia: en caso de uso inadecuado, la llave empieza a deformarse, sin romperse de repente.

000421087 ~~103,50 €~~ **69,90 €**

**Juego de 9 llaves combinadas con una boca fija y otra de estrella en ángulo, con soporte compacto**

- Soporte compacto, práctico y fácil de transportar
- Identificación rápida de la medida de la llave
- Bloqueo seguro de la llave en el soporte

8-10-11-12-13-14-15-17-19 mm



000421078 ~~167,50 €~~ **113,00 €**

**Juego de 15 llaves combinadas con una boca fija y otra de estrella en ángulo, con soporte**

6-7-8-9-10-11-12-13-14-15-16-17-19-22-24 mm

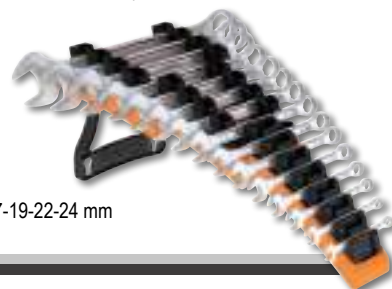

000421070 ~~408,00 €~~ **275,00 €**

**Juego de 26 llaves combinadas con una boca fija y otra de estrella en ángulo**

6-7-8-9-10-11-12-13-14-15-16-17-18-19-20-21-22-23-24-25-26-27-28-29-30-32 mm

**26x**



000550174 ~~63,00 €~~ **42,50 €**

**Juego de 8 llaves fijas de dos bocas abiertas**

6x7-8x9-10x11-12x13-14x15-16x17-18x19-20x22 mm



000550164 ~~151,00 €~~ **102,00 €**

**Juego de 12 llaves fijas de dos bocas abiertas, en sobre enrollable de poliéster resistente**

6x7-8x9-10x11-12x13-14x15-16x17-18x19-20x22-21x23-24x26-25x28-30x32 mm



000900162 ~~117,50 €~~ **79,50 €**

**Juego de 8 llaves de estrella acodadas de dos bocas**

6x7-8x9-10x11-12x13-14x15-16x17-18x19-20x22 mm



000900166 ~~248,00 €~~ **167,00 €**

**Juego de 12 llaves de estrella acodadas de dos bocas**

6x7-8x9-10x11-12x13-14x15-16x17-18x19-20x22-21x23-24x26-25x28-30x32 mm



001410069 ~~203,50 €~~ **137,00 €**

**141/B9**

**Juego de 9 llaves combinadas rectas con carraca, en sobre enrollable de poliéster resistente**

8-10-11-12-13-14-15-17-19 mm



001920070 ~~74,00 €~~ **49,90 €**

**192/S2**

**Juego de 2 llaves de estrella dobles con carraca reversible**



**8 MEDIDAS EN 2 LLAVES**



001422087 ~~275,00 €~~ **185,00 €**

**142MC/SC9I**

**Juego de 9 llaves combinadas con carraca reversible, de colores, con soporte compacto**



mm	L mm
8x8	136
10x10	159
11x11	168
12x12	174
13x13	180

mm	L mm
14x14	190
15x15	200
17x17	233
19x19	248



001420259 ~~306,00 €~~ **206,00 €**

**142SN/SC9**

**Juego de 9 llaves combinadas articuladas con carraca, con soporte compacto**

8-10-11-12-13-14-15-17-19 mm



001860008 ~~53,00 €~~ **35,90 €**

**186 8-32**

**Llave de autoapriete para hexágonos de 8 a 32 mm**

Ideal para tornillos con cabeza de perfil: Spline, cuadrado, Torx®, hexagonal; incluso en tornillos dañados



**TAMBIÉN SE PUEDE UTILIZAR PARA APRETAR TORNILLOS DESGASTADOS O DAÑADOS**

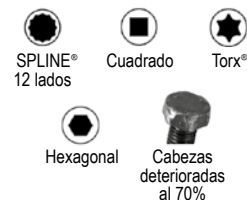
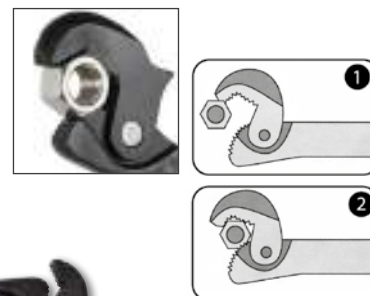

111E

Cabeza inclinada a 15° para maniobrar incluso en los espacios más difíciles, como nuestras icónicas llaves combinadas 42

**LAS NUEVAS LLAVES INGLESAS BETA 111 permiten atornillar y desatornillar tuercas y pernos de diferentes tamaños gracias a la mordaza móvil, regulable mediante el rodillo colocado en el centro**



Fabricada en aleación de acero de alto rendimiento para una **alta resistencia mecánica a la torsión**

Tratamiento térmico dedicado para una excelente **resistencia al desgaste**

Dimensiones reducidas de la cabeza con la mordaza completamente abierta

Doble marcado láser en mm/pulgadas

**NUEVO**

El estudio de la nueva ergonomía ha permitido tener una **reducción de peso del 20%**

Orificio en el mango para colgar la llave



111E

Llave inglesa con escala graduada, rotación de ajuste a la derecha, **CROMADA**



	L mm	L "	A max mm		€
<b>111E 100</b>	100	4	15	001110110	<del>20,50 €</del> <b>13,80 €</b>
<b>111E 150</b>	150	6	24	001110115	<del>21,50 €</del> <b>14,50 €</b>
<b>111E 200</b>	200	8	29	001110120	<del>26,50 €</del> <b>17,90 €</b>
<b>111E 250</b>	250	10	34	001110125	<del>32,00 €</del> <b>21,50 €</b>
<b>111E 300</b>	300	12	40	001110130	<del>42,00 €</del> <b>28,30 €</b>
<b>111E 380</b>	380	15	45	001110138	<del>83,00 €</del> <b>55,80 €</b>
<b>111E 450</b>	450	18	54	001110145	<del>130,00 €</del> <b>87,40 €</b>
<b>111E 600</b>	600	24	62	001110160	<del>180,00 €</del> <b>121,00 €</b>

111ER

Llave inglesa con escala graduada y **MORDAZA REVERSIBLE**, para tubos, rotación de ajuste a la derecha, **CROMADA**



	L mm	L "	A max mm	Ø max mm		€
<b>111ER 200</b>	200	6	29	3/4	001110520	<del>36,00 €</del> <b>24,20 €</b>
<b>111ER 250</b>	250	8	34	1	001110525	<del>45,00 €</del> <b>30,30 €</b>
<b>111ER 300</b>	300	10	40	1.1/4	001110530	<del>68,00 €</del> <b>45,70 €</b>

111CM

Llave inglesa corta con **MAYOR APERTURA**, rotación de ajuste a la derecha, **CROMADA**



	L mm	L "	A max mm		€
<b>111CM 170</b>	170	6	32	001110770	<del>40,00 €</del> <b>26,90 €</b>
<b>111CM 220</b>	220	8	38	001110722	<del>47,00 €</del> <b>31,60 €</b>
<b>111CM 270</b>	270	10	46	001110727	<del>63,00 €</del> <b>42,40 €</b>

009510687  
**951/S6**

~~160,50 €~~ **109,00 €**

**Juego de 6 llaves en T con tres extremidades macho hexagonales**

○ 2,5-3-4-5-6-8 mm



**La original**

**951**

Cuando se lanzó esta llave en 1980, fue una revolución. Diseñada para trabajar con tornillos de alta resistencia, ofrece un manejo rápido, un ajuste preciso y un uso flexible. La varilla corredera hexagonal se puede ajustar según la necesidad.

Los extremos hexagonales están diseñados para transmitir al tornillo el máximo par posible.

La longitud del vástago permite aplicar pares de torsión importantes a los tornillos sin un esfuerzo excesivo.

Las mejoras continuas de producción conducen a un acabado pulido con chorro de arena y extremos hexagonales afilados, que permiten un mejor acoplamiento incluso en tornillos dañados.

El marcado láser permite aumentar la resistencia del vástago.

000960374  
**96/SC9**  
~~21,70 €~~ **14,90 €**

**Juego de 9 llaves macho hexagonales acodadas**

Ø mm	L mm
1,5	45
2	50
2,5	57
3	64
4	72
5	83
6	94
8	105
10	119



**COMPACTO**

000960354  
**96BPC/SC9**  
~~38,50 €~~ **25,90 €**

**Juego de 9 llaves macho hexagonales acodadas con cabeza esférica**

Ø mm	L mm
1,5	79
2	84
2,5	89
3	99
4	108
5	126
6	148
8	168
10	187

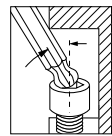

000961354  
**96LBP/SC9**  
~~45,00 €~~ **29,95 €**

**Juego de 9 llaves macho hexagonales acodadas con cabeza esférica, modelo largo**

Ø mm	L mm
1,5	90
2	100
2,5	112
3	127
4	144
5	163
6	184
8	204
10	230

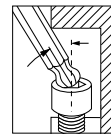

**MODELO EXTRA LARGO +30%**



000961619  
**96BP-CL/SC9**  
~~56,00 €~~ **37,90 €**

**Juego de 9 llaves macho hexagonales acodadas con cabeza esférica, modelo largo, de colores**

Ø mm	L mm
1,5	91
2	102
2,5	113
3	128
4	143
5	163
6	185
8	206
10	231

**MODELO EXTRA LARGO +30%**

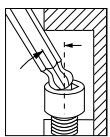

000971658  
**97BTX-C/SC8**  
~~91,50 €~~ **61,50 €**

**Juego de 8 llaves macho acodadas con cabeza esférica para tornillos con huella Torx®, de colores**

Ø mm	L mm
T9	80
T10	86
T15	90
T20	95
T25	100
T27	105
T30	114
T40	124

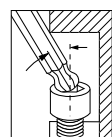

000970364  
**97BTXL/SC8**  
~~94,50 €~~ **63,50 €**

**Juego de 8 llaves macho acodadas con cabeza esférica para tornillos con huella Torx®, modelo largo**

Ø mm	L mm
T9	80
T10	86
T15	100
T20	110
T25	126
T27	140
T30	160
T40	176

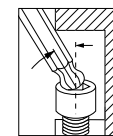

**MODELO EXTRA LARGO +25%**



000960946  
**96T/S5P**  
~~67,00 €~~ **45,50 €**

**Juego de 5 llaves macho hexagonales acodadas, con mango**

Ø 2,5-3-4-5-6 mm



000970791  
**97TTX/S6**  
~~97,50 €~~ **65,50 €**

**Juego de 6 llaves macho acodadas para tornillos con huella Torx®, con mango**

Ø T10-T15-T20-T25-T30-T40



Beta EVOX-E

Disponible a partir de Mayo

¡EL DESTORNILLADOR BETA EVOX PRÁCTICO Y ERGONÓMICO SE CONVIERTE EN ELÉCTRICO!



Duración: con un solo ciclo de carga puede apretar hasta 1.000 tornillos

ESPECIAL MONTAJE CUADROS ELÉCTRICOS



**Agarre perfecto:** se adapta a la mano y favorece un agarre firme y cómodo, tanto en uso eléctrico como manual, reduciendo la fatiga de manos y muñecas.

**Practicidad:** el tamaño reducido y los LED frontales lo hacen perfecto para trabajar en espacios reducidos y poco iluminados.

JUEGO CON 6 PUNTAS DE 50 mm

**Versatilidad:** se adapta a cualquier necesidad. Se suministra con un estuche para colgar en el cinturón, con un juego de 6 puntas de 50 mm con huellas mixtas. También se puede utilizar con todo tipo de puntas estándar con una llave hexagonal de 1/4".



1/4

012100701

1210E/GE

150,00 €

99,00 €

Destornillador eléctrico Evox-E con puntas



6x



012110701

1211E/GE

160,00 €

105,00 €

Destornillador eléctrico Evox-E con puntas aisladas

1000 V



6x



Para que sea un destornillador aislado, las puntas que se utilicen tienen que ser siempre aisladas

- Herramienta de aproximación; par de apriete máximo en modo eléctrico 1,2 Nm
- Excelente resistencia mecánica, resiste hasta 12 Nm (apriete manual)
- Más de 1.000 atornillados por ciclo de carga
- Batería de litio de 3,7 V, 2.300 mAh y 250 rpm
- Portapuntas magnético de 1/4"
- Compatible con todas las puntas estándar
- Carga mediante cable USB-C (incluido)
- Conector USB-C protegido por tapón de rosca
- Anillo de LEDs frontales para una mejor visibilidad del punto de trabajo
- Al cargar, los 4 LEDs indican el estado de carga (25% - 50% - 75% - 100%)
- La presión simultánea de los dos botones indica el estado de carga de la batería
- Mango ergonómico, de nailon, inspirado en el destornillador Evox
- Botones de operación integrados y sellados
- Práctico estuche para cinturón con bolsillos (se incluyen 6 puntas con huellas mixtas)

012031018  
**1203E/D8P**

~~45,50 €~~ **30,90 €**

**Juego de 8 destornilladores**

- 1201E 2,5x50-3x75-4x100-5,5x100-6,5x150 mm
- 1202E PH0x60-PH1x80-PH2x100 mm

012031019  
**1203E/D10N**

~~58,00 €~~ **39,50 €**

**Juego de 10 destornilladores**

- 1201E 2,5x50-3x75-4x100-5,5x150-6,5x150 mm
- 1202E PH0x60-PH1x80-PH2x100 mm
- 1201E/N 0,8x4x30 mm
- 1202E/N PH1x4,5x30 mm

012071207  
**1207E/TX-D7**

~~58,50 €~~ **39,50 €**

**Juego de 7 destornilladores**

- 1207E/TX T6-T8-T10-T15-T20-T25-T30

# Beta **EVOLX**

**¡LA EVOLUCIÓN DEL DESTORNILLADOR!**



012430017  
**1243/D7**

~~126,00 €~~ **84,90 €**

**Juego de 7 destornilladores de varilla pasante**

- 1241 5,5x100-6,5x125-8x150-10x200 mm
- 1242 PH1x100-PH2x100-PH3x150 mm



012632008  
**1263MC/D8**

~~67,50 €~~ **45,50 €**

**Juego de 8 destornilladores, de colores**

- 1260 2,5x50-3x75-4x100-5,5x125-6,5x150 mm
- 1262 PH0x60-PH1x80-PH2x100 mm



012570210  
**1257LPH/S8**

~~76,50 €~~ **51,50 €**

**Juego de 8 microdestornilladores para tornillos con cabeza plana y con huella de cruz Phillips®, en estuche de plástico rígido**

- 1257PH PH00-PH0-PH1
- 1257LP 0,4x2-0,4x2,5-0,5x3-0,6x3,5-0,8x4 mm



012000000  
**1200MS**

~~18,90 €~~ **12,95 €**

**Magnetizador/desmagnetizador**

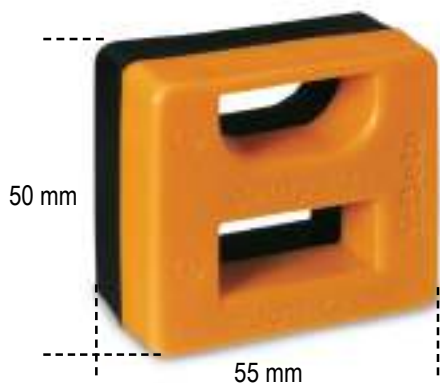

012950108  
**1295/C14**

~~164,00 €~~ **109,00 €**

**Destornillador de golpe con 14 puntas y 1 vaso portapuntas**



		866LP	1,2x6,5-1,6x10 mm
		866PH	PH2 - PH3
		866PZ	PZ2 - PZ3
		866PE	5-6 mm

		866TX	T27-T30-T40-T45-T50-T55
		895/6	□ 1/2 - ○ 5/16
		1295	■ 1/2

01600008 ~~32,50 €~~ **21,90 €** 1/4

**1600Q 8**  
Llave de cruz para cuadros de maniobra

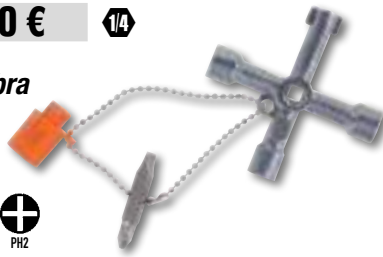

Las llaves pueden utilizarse para el mantenimiento en muchos sectores, entre otros, eléctrico, hidráulico, ventilación y gas

016000010 ~~44,00 €~~ **29,90 €** 1/4

**1600Q 10**  
Llave articulada de cruz doble para cuadros de maniobra

- Cruz doble giratoria para seleccionar fácilmente la huella a utilizar
- Junta articulada magnética para ejercer más fuerza
- Unión cuadrada macho de 1/4" para utilizar en llaves de vaso manuales



012560100 ~~72,00 €~~ **48,50 €**

**1256/C36-2**  
Microdestornillador bimaterial con 36 puntas intercambiables de 4 mm y prolongación magnética



	1256TX	⊗	T3-T4-T5-T6-T7-T8-T9-T10-T15
	1256RTX	⊗	T6-T7-T8-T9-T10
	1256LP	●	0,8-1,2-1,5-1,8-2-2,5-3-3,5-4 mm
	1256PE	○	0,7-0,9-1,3-1,5-2 mm
	1256PH	⊕	PH000-PH00-PH0-PH1
	1256PZ	⊕	PZ000-PZ00-PZ0-PZ1
	1256/20		
	1256/30		

008600992 ~~27,50 €~~ **18,50 €** 1/4

**860EA/31**  
Juego de 30 puntas para atornillar con portapuntas magnético, en estuche de plástico

	861LP	●	0,5x3-0,6x4,5-0,8x5,5-1,0x5,5-1,2x6,5-1,6x8 mm
	861PH	⊕	1-2-3
	861PZ	⊕	1-2-3
	861PE	○	2-3-4-5-6-8 mm
	861TX	⊗	T8-T9-T10-T15-T20-T25-T27-T30-T40
	861PQ	○	1-2-3 mm
	882M1	○ 1/4 - ● 1/4	



012560122 ~~23,00 €~~ **15,50 €** 4 mm

**1256/C21-1**  
Juego de 21 puntas para atornillar con portapuntas magnético, en estuche de plástico

	1256LP	●	1,5-2-2,5 mm
	1256PH	⊕	PH0-PH1
	1256PZ	⊕	PZ0-PZ1
	1256PE	○	0,7-0,9-1,3-1,5-2-2,5-3 mm
	1256TX	⊗	T4-T5-T6-T7
	1256RTX	⊗	T8-T10-T15
			4 mm 99 mm



008600880 ~~90,00 €~~ **59,95 €** 1/4

**860/C27**  
Surtido de 25 puntas para atornillar, 1 adaptador y 1 carraca reversible, en estuche de bolsillo

- 860LP 0,5x3-1,0x5,5-1,2x6,5 mm
- 860PE 2-2,5-3-4-5-6 mm
- ⊕ 860PH PH1-PH2(x2)-PH3
- ⊗ 860TX T6-T8-T10-T15-T20-T25-T30-T40
- ⊕ 860PZ PZ1-PZ2(2x)-PZ3
- 860/55 100 mm
- 892/0



008600902 ~~81,50 €~~ **54,90 €** 1/4

**860MIX/A31**  
Juego de 30 puntas de colores con portapuntas magnético, en estuche de bolsillo

- 860LP 0,5x3-0,6x4,5-0,8x5,5-1,0x5,5-1,2x6,5 mm
- 860PE 2-2,5-3-4-5-6-8-10 mm
- ⊕ 860PH PH0-PH1-PH2-PH3-PH4
- ⊗ 860RTX T9-T10-T15-T20-T25-T27-T30-T40
- ⊕ 860PZ PZ1-PZ2-PZ3-PZ4
- 882MSR/50 ○ 1/4 ● 1/4



008670901 ~~142,50 €~~ **95,90 €** 10mm

**867/C52**  
Surtido de 52 puntas con conexión hexagonal de 10 mm y 2 accesorios, en maletín de plástico

	867PE	○	4-5-6-7-8-10-12 mm
	867PE/L	○	4-5-6-7-8-10-12 mm
	867XZN	○	M5-M6-M8-M10-M12
	867XZN/L	○	M5-M6-M8-M10-M12
	867TX	⊗	T20-T25-T30-T40-T45-T50-T55
	867TX/L	⊗	T20-T25-T30-T40-T45-T50-T55
	867RTX	⊗	T20-T25-T30-T40-T45-T50-T55
	867RTX/L	⊗	T20-T25-T30-T40-T45-T50-T55
	867/1	○	10 mm - □ 3/8"
	867/2	○	10 mm - □ 1/2"



008620950 ~~53,00 €~~ **35,90 €** 1/4"

**862F/A7**  
Juego de 7 puntas para atornillar para vasos hexagonales magnéticos, en estuche de bolsillo

862F ○ 5,5-6-7-8-10-12-13 mm



009000882 ~~45,50 €~~ **30,90 €**

**900/55Z**  
Carraca reversible con cuadrado macho 1/4"  
• Mecanismo de 72 dientes

**15 DIENTES SIEMPRE EN CONTACTO**



**CABEZA MÁS COMPACTA**

L mm	Ø mm	A mm	■
126	25	23	1/4"

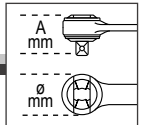

**Carraca reversible con cuadrado macho**  
• Mecanismo de 72 dientes



	L mm	Ø mm	A mm	■	📄	€
<b>910/55</b>	200	30	33	3/8"	009100882	<del>51,50 €</del> <b>34,90 €</b>
<b>920/55</b>	275	40	43	1/2"	009200882	<del>60,00 €</del> <b>40,50 €</b>

**Carraca reversible con mango giratorio**

- Mecanismo de 52 dientes
- Pulsador para soltar el vaso
- Sistema de inversión de arandela en la cabeza de la carraca
- Mango bimataterial

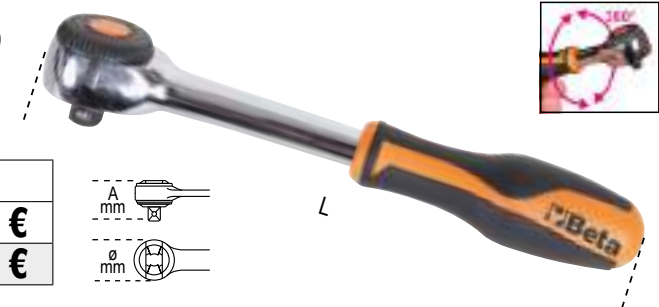

	L mm	Ø mm	A mm	■	📄	€
<b>900/58</b>	126	28	28,5	1/4"	009000884	<del>73,00 €</del> <b>49,50 €</b>
<b>920/58</b>	281	42,5	45	1/2"	009200926	<del>89,50 €</del> <b>60,50 €</b>

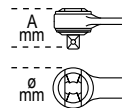

009280862 ~~188,50 €~~ **127,00 €** 3/4"

**928/55**  
Carraca reversible con cuadrado macho 3/4"  
• Mecanismo de 72 dientes

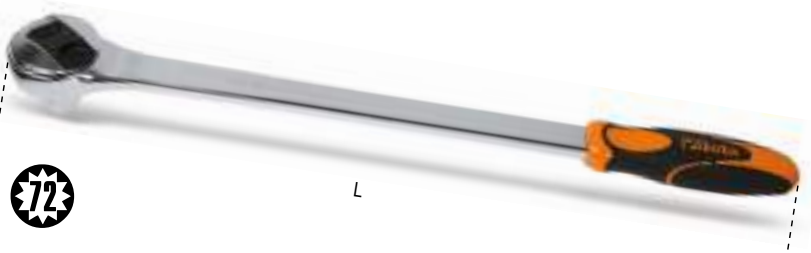

L mm	Ø mm	A mm	■
510	58	59	3/4"

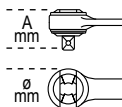

009020814 ~~97,00€~~ **65,50 €**

**902R/C6**  
 Juego de 6 adaptadores para llaves de vaso, en caja de chapa

	900/16	□ 1/4 - ■ 3/8		920/15	□ 1/2 - ■ 3/8
	910/15	□ 3/8 - ■ 1/4		920/16	□ 1/2 - ■ 3/4
	910/16	□ 3/8 - ■ 1/2		928/15	□ 3/4 - ■ 1/2



009000983 ~~236,50€~~ **159,00 €** 14 14"

**900/C12MZ**  
 Surtido de 12 llaves de vaso hexagonales, 20 puntas para atornillar y 7 accesorios, en termoformado de espuma, en caja de metal

	861LP	● 0,5-0,8-1-1,2 mm
	861PE	○ 3-4-5-6-8 mm
	861PH	⊕ PH0-PH1-PH2-PH3
	861TX	⊗ T8-T10-T15-T20-T25-T30-T40
	895/1	○ 1/4" - □ 1/4"
	900	○ 4-5-5,5-6-7-8-9-10-11-12-13-14 mm
	900/20	50 mm
	900/21	150 mm
	900/25	
	900/42	115 mm
	900BG/30	128 mm
	900/55Z	⊗



SOFT MODULE SYSTEM

009031042 ~~59,00€~~ **39,95 €** 14"

**903E/C42**  
 Surtido de 13 llaves de vaso hexagonales, 18 puntas para atornillar, 4 llaves macho hexagonales acodadas y 7 accesorios, en maletín de plástico

C900	○	4-4,5-5-5,5-6-7-8-9-10-11-12-13-14 mm
900E/55	⊗	
C900/25		
C900/20		50 mm
C900/20L		100 mm
C900/42		115 mm
C900/30		150 mm
96	○	1,3-1,5-2-2,5 mm
C900AD	⊗ 14"	
861LP	●	⊗ 0,6x4-0,8x5,5-1,2x6,5 mm
861PH	⊕	⊗ PH1-PH2-PH3
861PZ	⊕	⊗ PZ1-PZ2-PZ3
861PE	○	⊗ 3-4-5-6 mm
861TX	⊗	⊗ T10-T15-T20-T25-T30



42

Beta EASY



009000947 ~~214,00€~~ **145,00 €** 14" 14"

**900/C39N**  
 Surtido de 11 llaves de vaso hexagonales, 21 puntas para atornillar y 7 accesorios, con carraca reversible, en estuche de plástico



39

	900	○ 5-5,5-6-7-8-9-10-11-12-13-14 mm	11
	900/20	14" 50 mm	1
	900/20L	14" 100 mm	1
	900/25	14" 115 mm	1
	900BG/30C	14" 128 mm	1
	892/0	■ 1/4 - ● 1/4	1
	895/1	○ 1/4 - □ 1/4	1
	861LP	● 0,6x4,5-1,2x6,5-1,2x8 mm	3
	861PH	⊕ PH1-PH2-PH3	3
	861PZ	⊕ PZ1-PZ2-PZ3	3
	861PE	○ 2,5-3-4-5-6 mm	5
	861RTX	⊗ T10-T15-T20-T25-T27-T30-T40	7
	900/55Z	⊗ 126 mm	1

009131033 ~~102,00€~~ **68,95 €** 38"

**913E/C33**  
 Surtido de 28 llaves de vaso hexagonales y 5 accesorios, en maletín de plástico

C910A	○	6-7-8-9-10-11-12-13-14-15-16-17-18-19-20-21-22-24 mm
C910AL	○	8-9-10-12-13-14-17-19 mm
C956E	○	16 mm (5/8") 21 mm (13/16")
910E/55	⊗	
C910/25		
C910/21		75 mm
C910/22		150 mm
C920/15F		□ 1/2" - ■ 3/8"



33



Beta EASY



009231025 ~~114,00 €~~ **76,95 €** 12"

### 923E/C25

Surtido de 20 llaves de vaso hexagonales y 5 accesorios, en maletín de plástico



	C920A	○	8-9-10-11-12-13-14-15-16-17-18-19-20-21-22-23-24-27-30-32 mm
	920E/55	⊗	
	C920/25		
	C920/21		125 mm
	C920/22		250 mm
	C910/16F		□ 3/8" - ■ 1/2"

009231028 ~~102,00 €~~ **68,95 €** 12" ○

### 923E-PE/C18

Surtido de 18 llaves de vaso hexagonales y 5 accesorios, en maletín de plástico



	C920PE	○	4-5-6-7-8-10-12-14-17-19 mm
	C920PE-L	○	4-5-6-7-8 mm
	C920PE-XL	○	10-12-14 mm

009231017 ~~65,00 €~~ **43,95 €** 12" ⊗ ⊗

### 923E-FTX/C17

Surtido de 17 vasos de mano para tornillos con perfil Torx®, en maletín de plástico



	C920FTX	⊗	E10-E12-E14-E16-E18-E20-E22-E24
	C920TX	⊗	T20-T25-T27-T30-T40-T45-T50-T55-T60

009231018 ~~87,00 €~~ **58,95 €** 12" ⊗

### 923E-TX/C18

Surtido de 18 llaves de vaso macho para tornillos con perfil Torx®, en maletín de plástico



	C920TX	⊗	T20-T25-T27-T30-T40-T45-T50-T55-T60-T70
	C920TX-L	⊗	T20-T25-T27-T30-T40
	C920TX-XL	⊗	T45-T50-T55

009031098 ~~191,00 €~~ **129,00 €** 14" 12"

**Surtido de 45 llaves de vaso hexagonales, 35 puntas para atornillar, 4 llaves macho hexagonales acodadas y 14 accesorios, en maletín de plástico**



14"	C900	○	4-4,5-5-5,5-6-7-8-9-10-11-12-13-14 mm
	C900L	○	6-7-8-9-10-11-12-13 mm
	900E/55	⊕	
	C900/25		
	C900/20		50 mm
	C900/20L		100 mm
	C900/30		150 mm
	C900/42		115 mm

12"	C920A	○	10-11-12-13-14-15-16-17-18-19-20-21-22-24-27-30-32 mm
	C920L	○	14-15-17-19-22 mm
	C956C	○	16 mm (5/8") - 21 mm (13/16")
	920E/55	⊕	
	C920/25		
	C920/21		125 mm
C920/22		250 mm	

C910/16F	□ 3/8" - ■ 1/2"
C895/6	□ 1/2" - ○ 5/16"
C900AD	⊕ 14"
892/0	● 1/4" - ■ 1/4"

861PH	⊕	⊕ PH1-PH2
861PZ	⊕	⊕ PZ1-PZ2
861PE	○	⊕ 3-4-5-6 mm
861LP	●	⊕ 0,6x4-0,8x5,5-1,2x6,5 mm
861TX	⊕	⊕ T10-T15-T20-T25-T27-T30
C866LP	●	⊕ 1,6x8-1,6x10-2,0x12 mm
C866PH	⊕	⊕ PH3-PH4
C866PZ	⊕	⊕ PZ3-PZ4
866PE	○	⊕ 7-8-10-12-14 mm
866TX	⊕	⊕ T40-T45-T50-T55-T60-T70
96	○	1,3-1,5-2-2,5 mm

009202964 ~~320,00 €~~ **215,00 €** ○ 12"

**Juego de 14 llaves de vaso hexagonales de colores y 5 accesorios, en caja de metal**



	○ 920MC	8-10-11-12-13-14-15-16-17-18-19 21-22 -24 mm
	920/21	125 mm
	920/22	255 mm
	920/25	
	920/42	
	⊕ 920/55	

009200924 ~~346,00 €~~ **235,00 €**

**Surtido de 17 llaves de vaso hexagonales y 5 accesorios, en termoformado suave, en caja de metal**



Con carraca reversible (920/55)



	920A	○ 10-11-12-13-14-15-16-17-18-19-20-21-22-24-27-30-32 mm
	920/21	125 mm
	920/22	255 mm
	920/25	
	920/42	305 mm

009031170  
**903E/C170**

~~354,00 €~~ **239,00 €**

14" 38" 12"

**Surtido de 74 llaves de vaso hexagonales, 42 puntas para atornillar, 30 llaves de vaso, 7 llaves macho hexagonales acodadas y 17 accesorios, en maletín de plástico**

14"	C900	○	4-4,5-5,5-5,6-7-8-9-10-11-12-13-14 mm
	C900L	○	4-5-6-7-8-9-10 mm
	900E/55	⊗	
	C900/25		
	C900/20		50 mm
	C900/20L		100 mm
	C900/30		150 mm
	C900/42		115 mm
	C900FTX	⊗	E4-E5-E6-E7-E8
	C900LP	●	0,8x4-1,0x5,5-1,2x6,5-1,2x8 mm
	C900PH	⊕	PH0-PH1-PH2
	C900PZ	⊕	PZ0-PZ1-PZ2
	C900ME	○	3-4-5-6 mm
	C900TX	⊗	T08-T09-T10-T15-T20-T25-T27-T30
	C900RTX	⊗	T08-T09-T10-T15-T20-T25-T27-T30

**Beta**  
EASY



170



12"	96	○	0,9-1,5-2-2,5-3-4-5 mm
	C895/4	□	3/8" - ○ 5/16"
	C895/6	□	1/2" - ○ 5/16"
	C900AD	⊗	1/4" - 1/2"
	892/0	⊗	1/4" - 1/2"
	861RTX	⊗	T09-T10-T15-T20-T25-T27-T30-T40
	861TX	⊗	T6-T7-T8
	861RIBE	⊗	7-8-9 mm
	861XZN	○	5-6-8 mm
	C866LP	●	1,6x8-1,6x10-2,0x12 mm
	C866PH	⊕	PH3-PH4
	C866PZ	⊕	PZ3-PZ4
	866PE	○	7-8-10-12-14 mm
	866TX	⊗	T40-T45-T50-T55-T60-T70
	866RTX	⊗	T40-T45-T50-T55-T60-T70

12"	C920A	○	10-11-12-13-14-15-16-17-18-19-20-21-22-24-27-30-32 mm
	C920L	○	16-17-18-19-22 mm
	C920FTX	⊗	E18-E20-E24
	C956C	○	16 mm (5/8") - 21 mm (13/16")
	920E/55	⊗	
	C920/25		
	C920/21		125 mm
C920/22		250 mm	
C910/16F		□ 3/8" - ■ 1/2"	

38"	C910A	○	10-11-12-13-14-15-16-17-18-19 mm
	C910AL	○	10-11-12-13-14-15 mm
	C910FTX	⊗	E10-E11-E12-E14-E16
	C956E	○	18 mm (11/16")
	910E/55	⊗	
	C910/25		
C910/22		150 mm	

009282017  
**928E/C17**

~~346,00 €~~ **234,00 €**

34"

**Surtido de 12 llaves de vaso hexagonales y 5 accesorios, en maletín de plástico**

17



**Beta**  
EASY



C928A	○	22-24-27-30-32-34-36-38-41-46-50-55 mm
C928/55	⊗	
C928/25		
C928/21		100 mm
C928/22		200 mm
C928/42		455 mm

009280955  
**928A/C12**

~~879,00 €~~ **589,00 €**

34"

**Surtido de 12 llaves de vaso hexagonales y 5 accesorios, en caja de chapa**

17



928A	○	22-24-27-30-32-34-36-38-41-46-50-55 mm
928/21		200 mm
928/22		380 mm
928/25		
928/42		450 mm
928/55	⊗	

## 605E

1/4"

UNI EN 26789 ISO 6789

**Llave dinamométrica**  
**Para aprietes a la derecha y a la izquierda**  
**Precisión de apriete ±6%**



	Nm mm	kgfm	lbf.in	■	L mm		€
<b>605E/5</b>	1÷5	0,1÷0,5	10÷45	1/4"	190	006050105	<del>227,50 €</del> <b>153,00 €</b>
<b>605E/10</b>	2÷10	0,2÷1,0	18÷90	1/4"	190	006050110	<del>243,50 €</del> <b>165,00 €</b>

## 666N

14" 3/8" 12"

**Llave dinamométrica**  
**Para aprietes a la derecha**  
**Precisión de apriete ±3%**

- Escala un 60% más grande para garantizar una mejor visibilidad y una configuración más precisa
- Velocidad de ajuste de par aumentada en un 40%
- Mango y material de la lente resistente a todos los productos químicos utilizados en la automoción, la industria y la aviación

- La banda de color (junta tórica roja ubicada en el extremo del mango) indica que la llave está desbloqueada y que se puede ajustar el par de apriete

UNI EN 26789 ISO 6789



	Nm mm	kgfm	lbf.in	■	L mm		€
<b>666N/2</b>	5÷25	0,5÷2,5	4÷18	1/4"	220	006660002	<del>351,00 €</del> <b>235,00 €</b>
<b>666N/2X</b>	5÷25	0,5÷2,5	4÷18	3/8"	220	006660003	<del>351,00 €</del> <b>235,00 €</b>
<b>666N/5</b>	10÷50	1÷5	7÷37	3/8"	325	006660005	<del>240,50 €</del> <b>162,00 €</b>
<b>666N/10</b>	20÷100	2÷10	15÷75	3/8"	367	006660010	<del>247,00 €</del> <b>165,00 €</b>
<b>666N/10X</b>	20÷100	2÷10	15÷75	1/2"	367	006660011	<del>251,00 €</del> <b>169,00 €</b>
<b>666N/20</b>	40÷200	4÷20	30÷150	1/2"	465	006660020	<del>273,00 €</del> <b>185,00 €</b>
<b>666N/30</b>	60÷300	6÷30	50÷220	1/2"	581	006660030	<del>314,00 €</del> <b>209,00 €</b>



## 665

3/8" 12"

UNI EN 26789 ISO 6789

**Llave dinamométrica mecánica de lectura digital y con carraca reversible**  
**Para aprietes a la derecha**  
**Precisión de apriete ±3%**



**AJUSTE DEL PAR DIGITAL**  
**RÁPIDO Y PRECISO**

- Apagado automático después de 30 s cuando el par se establece por debajo del umbral mínimo
- La pantalla permanece encendida con el valor de par seleccionado
- Lectura del par con número digital
- Alimentación: 1 batería de 3 V (incluida)

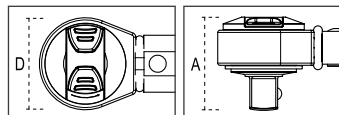

	Nm mm	■	L mm	D mm	A mm		€
<b>665/6</b>	10÷60	3/8"	335	30	33	006650006	<del>255,00 €</del> <b>172,00 €</b>
<b>665/10</b>	20÷100	3/8"	375	30	33	006650010	<del>261,00 €</del> <b>176,00 €</b>
<b>665/10X</b>	20÷100	1/2"	375	30	37	006650011	<del>267,00 €</del> <b>179,00 €</b>
<b>665/20</b>	40÷200	1/2"	470	40	43	006650020	<del>289,00 €</del> <b>195,00 €</b>
<b>665/30</b>	60÷330	1/2"	590	40	43	006650030	<del>332,00 €</del> <b>225,00 €</b>

**NUEVO**
**677/C800** UNI EN 26789 ISO 6789

**677/C** 3/4"

**Llave dinamométrica de desembague con carraca simple, para aprietes a la derecha y a la izquierda**  
**Precisión de apriete ±4%, en caja**

La llave dinamométrica Beta 677/C es especialmente adecuada para un uso intensivo con pares de apriete elevados. El mecanismo de desembague advierte al usuario que se ha alcanzado el par de apriete ajustado doblando la llave en el punto de unión unos 20°

- Llave compuesta por dos partes: barra dinamométrica con carraca y sistema de desbloqueo con ajuste de par



	Nm mm	kgfm	lbf.in	■	L mm	📦	€
<b>677/C600</b>	120÷600	12÷60	100÷450	3/4"	1.059	006770607	<del>1.186,00 €</del> <b>795,00 €</b>
<b>677/C800</b>	200÷800	20÷80	150÷600	3/4"	1.319	006770612	<del>1.235,00 €</del> <b>829,00 €</b>
<b>677/C1000</b>	300÷1.000	30÷100	200÷750	3/4"	1.554	006770616	<del>1.310,00 €</del> <b>879,00 €</b>

## LLAVES DINAMOMÉTRICAS ESPECÍFICAS PARA LLANTAS

**12"**

UNI EN 26789 ISO 6789

📦 006100025

**610/5**
~~186,00 €~~ **125,00 €** 12"

**Llave dinamométrica de resorte con carraca reversible, para aprietes a la derecha, con 5 valores predeterminados**  
**Precisión de apriete ±4%**

- Valores de par seleccionables: 90 - 100 - 110 - 120 - 130 Nm
- Selección del par muy rápida
- Cubre el apriete de la mayoría de llantas de coches del mercado

L mm	A mm
490	39



📦 006100125

**610L/5**
~~166,00 €~~ **112,00 €** 12"

**Llave dinamométrica de resorte con palanca en L, para aprietes a la derecha, con 5 valores predeterminados**  
**Precisión de apriete ±4%**

- Valores de par seleccionables: 90 - 100 - 110 - 120 - 130 Nm
- Selección del par muy rápida
- Cubre el apriete de la mayoría de llantas de coches del mercado

L mm	L1 mm
470	80

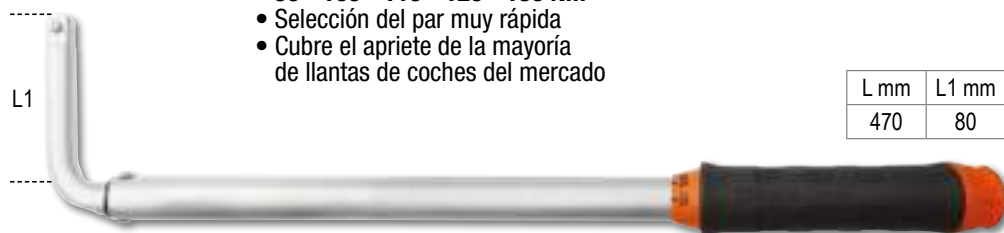

📦 006100150

**610L/5L**
~~178,00 €~~ **119,00 €** 12"

**NUEVO**

**Llave dinamométrica de resorte con palanca en L, para aprietes a la derecha, con 5 valores predeterminados**  
**Precisión de apriete ±4%**

**ESPECÍFICA PARA TALLERES DE REPARACIÓN DE NEUMÁTICOS**

- Valores de par seleccionables: 120 - 140 - 160 - 180 - 200 Nm
- Selección del par muy rápida

L mm	L1 mm
470	80

L1

**CUBRE EL APRIETE DE LA MAYORÍA DE LLANTAS DE VEHÍCULOS INDUSTRIALES Y SUV DEL MERCADO**

005600042 **560/C4PLUS** 1.900,00 € **1.229,00 €**

**Multiplicador de par para aprietes a derecha y a izquierda y accesorios**  
**Relación 5:1**  
**Con pie de reacción para uso intensivo**



Nm	Kgfm	lbf.ft	□	■
2.700	270	2.000	3/4	1"

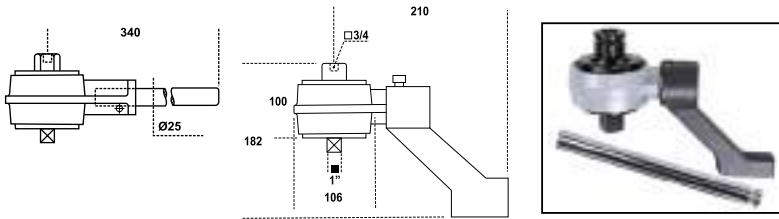

006010100 **601C** 236,50 € **159,00 €**

**Goniómetro digital para aprietes angulares**

- Para efectuar aprietes de tornillos con tensiones establecidas previamente mediante la medida del ángulo de torsión
- Dotado de avisador acústico (BUZZER) y avisadores luminosos (LEDS) que señalizan la aproximación y el alcance del ángulo seleccionado
- Para aprietes a la derecha y a la izquierda
- Precisión ángulo: ±2%
- Resolución: 0,1°
- 9 valores de ángulo preseleccionables
- 50 mediciones preseleccionables
- Se suministra en estuche de ABS
- Alimentación: 2 baterías AAA (incluidas)



015470006 **1547/C6** 273,00 € **185,00 €**

**Extractores para rodamientos con esferas falsas, en caja de metal**

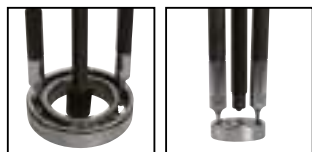

Rodamientos:  
 1547/1: 6011-6014, 6206-6211, 6303-6308, 6403-6405  
 1547/2: 6004-6010, 6200-6205, 6300-6304

015450011  
**1545/C5M** ~~516,00 €~~ **345,00 €**

**Extractor 1542/1 con 5 expansores 1544, en caja de metal**

	A mm	C mm
1544/1	9÷12	0,80
1544/2	13÷17	1,15
1544/3	16÷21	1,70
1544/4	20÷25	1,65
1544/5	25÷30	2,00

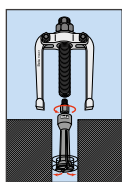

014300105  
**1430/S5** ~~27,50 €~~ **18,50 €**

**Juego de 5 extractores cónicos para tornillos y espárragos rotos de acero aleado**

1430/1-1430/2-1430/3  
1430/4-1430/5



**1500**

**Extractor universal de dos patas**

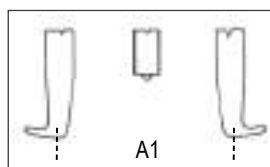

	A min+max mm	A1 min+max mm	L mm	L1 mm	● mm	📦	€
<b>1500/1</b>	25÷80	70÷130	100	135	17	015000301	<del>91,00 €</del> <b>61,50 €</b>
<b>1500/2</b>	25÷130	80÷180	100	135	17	015000302	<del>94,00 €</del> <b>63,50 €</b>
<b>1500/3</b>	50÷160	105÷220	150	210	22	015000303	<del>158,00 €</del> <b>107,00 €</b>
<b>1500/4</b>	60÷200	120÷270	150	210	22	015000304	<del>212,50 €</del> <b>143,00 €</b>
<b>1500/5</b>	80÷250	160÷330	205	280	27	015000305	<del>386,00 €</del> <b>259,00 €</b>
<b>1500/6</b>	80÷350	160÷420	205	280	27	015000306	<del>452,00 €</del> <b>305,00 €</b>
<b>1500/7</b>	110÷520	195÷600	205	280	27	015000307	<del>685,00 €</del> <b>459,00 €</b>
<b>1500/8</b>	170÷640	260÷715	230	310	37	015000308	<del>1.113,00 €</del> <b>749,00 €</b>

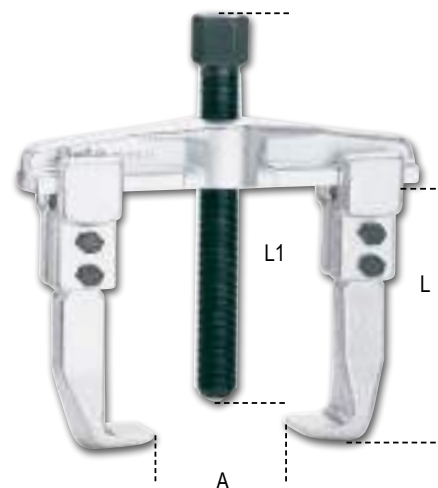

## El extractor BETA 1517C

funciona con el apriete automático de las patas gracias al resorte alojado en el travesaño. Esta característica facilita el posicionamiento y el bloqueo del extractor en la pieza a extraer. Una vez que el extractor se ha fijado en su lugar, las patas se pueden bloquear mediante la arandela. El travesaño en el 1517C tiene 4 alojamientos que permiten utilizar el extractor con 2 patas, para trabajos más fáciles y rápidos, y con 3 patas, para mayor estabilidad de trabajo. El pasador de seguridad colocado en la cabeza del tornillo se rompe al sobrepasar el par máximo permitido, protegiendo así al extractor de sobrecargas.

**1517C**

**Extractor combinado de dos o tres patas con autoapriete**

- Portapatas con configuración para utilizar con 2 o 3 patas
- Apertura simultánea de las patas
- Efecto de autoapriete
- Con pasador de seguridad
- Medida 2 con alargadera para tornillo (longitud total tornillo con alargadera 380 mm)

	A min+max mm	L mm	L1 mm	● mm	📦	€
<b>1517C/0</b>	12÷140	145	250	18	015170500	<del>248,50 €</del> <b>167,00 €</b>
<b>1517C/1</b>	20÷180	200	300	18	015170501	<del>306,00 €</del> <b>205,00 €</b>
<b>1517C/2</b>	30÷280	270	300	18	015170502	<del>379,00 €</del> <b>255,00 €</b>



000310024 ~~67,00 €~~ **45,50 €**

**31/B6N**  
 Juego de 6 botadores cilíndricos,  
 en sobre enrollable  
 de poliéster resistente

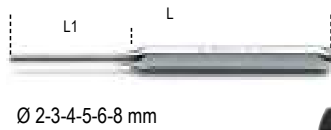

000320160 ~~63,50 €~~ **42,90 €**

**32AU**  
 Granete automático

- Absorción de los choques hasta 50 kg
- Utilizable con una mano



**1377T**

Martillo de cabeza redonda y boca esférica  
 para caldereros y hojalateros, mango de fibra

	g	L mm	L1 mm		€
1377T/340	340	330	95	013770534	<del>25,00 €</del> <b>16,80 €</b>
1377T/450	450	350	102	013770545	<del>27,50 €</del> <b>18,50 €</b>
1377T/570	570	350	110	013770557	<del>29,50 €</del> <b>19,90 €</b>
1377T/680	680	360	116	013770568	<del>32,00 €</del> <b>21,50 €</b>
1377T/900	900	380	120	013770590	<del>35,00 €</del> <b>23,60 €</b>



**1390**

Mazo de cabeza intercambiable  
 de plástico, mango de madera

	Ø mm	g		€
1390/22	22	134	013900022	<del>23,10 €</del> <b>15,60 €</b>
1390/28	28	230	013900028	<del>30,00 €</del> <b>20,20 €</b>
1390/35	35	365	013900035	<del>39,50 €</del> <b>26,60 €</b>
1390/45	45	689	013900045	<del>66,50 €</del> <b>44,70 €</b>
1390/60	60	1.462	013900060	<del>108,00 €</del> <b>72,60 €</b>



**1392**

Mazo antirrebote de cabeza intercambiable  
 de plástico, mango de acero

	g	g		€
1392/30	30	575	013920030	<del>55,00 €</del> <b>37,20 €</b>
1392/35	35	670	013920035	<del>58,00 €</del> <b>39,20 €</b>
1392/40	40	796	013920040	<del>66,00 €</del> <b>44,40 €</b>
1392/50	50	1.206	013920050	<del>74,00 €</del> <b>49,80 €</b>
1392/60	60	1.505	013920060	<del>116,00 €</del> <b>78,20 €</b>



004100417  
**410MIX/SEL19**  
~~37,00 €~~ **24,95 €**

Juego de 19 brocas serie corta de acero HSS cilíndricas y 6 brocas con elemento de metal duro

- Ø 1-1,5-2-2,5-3-3,5-4-4,5-5-5,5-6-8-10 mm
- Ø 4-5-6-8-9-10 mm



004100419  
**410/SP19**  
~~47,50 €~~ **32,50 €**

Juego de 19 brocas de acero HSS cilíndricas  
 Ø 1÷10 x 0,5 mm



004150419  
**415/SP19**  
~~209,00 €~~ **141,00 €**

**Co8%**

Juego de 19 brocas serie corta de acero HSS-CO 8% completamente rectificadas

R ≤ 1.400 N/mm<sup>2</sup>  
 HV ~ 850÷920  
 DIN 338 ISO 235



004250030  
**425/SP3**  
~~331,00 €~~ **223,00 €**

Juego de 3 brocas escalonadas de acero HSS  
 Ø 4÷30 mm



004160469  
**416P/SP19**  
~~160,00 €~~ **109,00 €**

Juego de 19 brocas helicoidales cilíndricas en HSS, AISI M2 con punta reducida para centrado

Ø 1÷10 x 0,5 mm  
 R ≤ 900 N/mm<sup>2</sup>  
 HV ~ 820÷850

**NUEVO**

**MAYOR VELOCIDAD DE PERFORACIÓN**



004260060  
**426A/SP6**  
~~230,00 €~~ **155,00 €**

Juego de 6 fresas para desbarbar y entallar con tres filos de corte asimétricos y helicoidales en acero HSS

Ø 6,3 - 8,3 - 10,4 - 12,4 - 16,5 - 20,5 mm

**NUEVO**

**MAYOR VELOCIDAD CON MENOS VIBRACIONES**



004460060  
**446/C110**  
~~928,00 €~~ **625,00 €**

Surtido de 105 machos y terrajas de acero cromado y 5 accesorios de rosca métrica, en caja de madera

- 435/0 444/1 436/1
- 435/3 444/2



I III			
430 M mm	433 M mm	440/440A M mm	441/441A M mm
2x0,4	6x0,75 - 7x0,75	2x0,4	6x0,75 - 7x0,75
3x0,5	8x0,75 - 8x1	3x0,5	8x0,75 - 8x1
4x0,7	9x0,75 - 9x1	4x0,7	9x0,75 - 9x1
5x0,8	10x0,75 - 10x1	5x0,8	10x0,75 - 10x1
6x1	10x1,25 - 11x0,75	6x1	10x1,25 - 11x0,75
7x1	11x1 - 11x1,25	7x1	11x1 - 11x1,25
8x1,25	12x0,75 - 12x1	8x1,25	12x0,75 - 12x1
9x1,25	12x1,25 - 12x1,5	9x1,25	12x1,25 - 12x1,5
10x1,5	14x1 - 14x1,25	10x1,5	14x1 - 14x1,25
11x1,5	14x1,5 - 16x1	11x1,5	14x1,5 - 16x1
12x1,75	16x1,5 - 18x1,5	12x1,75	16x1,5 - 18x1,5
14x2		14x2	
16x2		16x2	

011690273 ~~89,00 €~~ **59,90 €**  
**1169GBM/D3**

Juego de 1 alicate universal,  
 1 alicate de boca semirredonda  
 larga y 1 alicate de corte, mangos  
 en bimaternal, con acabado industrial



011690024 ~~114,00 €~~ **76,90 €** **NUEVO**  
**1169N/D4**

Juego de 1 alicate universal,  
 1 alicate de boca semirredonda larga,  
 1 alicate de corte y 1 alicate multitoma  
 regulable fosfatado



010310000 ~~115,50 €~~ **77,90 €**  
**1031/S4**

Juego de 4 alicates para  
 retenes interiores y exteriores



**1047**

**Alicate con regulación por pulsador**

- Mangos recubiertos con 2 capas de PVC antideslizante
- Ajuste rápido y preciso mediante la presión del pulsador
- Sin desplazamiento accidental del ajuste
- Tratamiento térmico localizado en las bocas



	L mm	A max mm	L1 mm		€
<b>1047/180</b>	180	30	29	010470180	<del>40,00 €</del> <b>26,90 €</b>
<b>1047/240</b>	240	36	35	010470240	<del>42,00 €</del> <b>28,30 €</b>
<b>1047/300</b>	300	50	48	010470300	<del>65,50 €</del> <b>44,20 €</b>

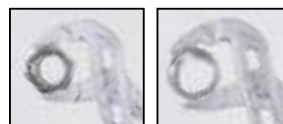

010090060 ~~79,00 €~~ **53,50 €**  
**1009L/DP-S2**

Juego de 2 alicates  
 de bocas semirredondas  
 muy largas granuladas  
 con articulación doble



# 1048N

## Alicate multitoma regulable de bisagra cerrada con mangos antideslizantes recubiertos con PVC

Dientes endurecidos por inducción para una vida útil más larga

Mayor amplitud del ángulo cabeza-mango para mejorar la ergonomía

Manejo y comodidad extraordinarios gracias a la superficie de contacto ampliada del mango

- Empuñadura de sección triangular para una superficie de apoyo más cómoda
- Modelo ajustable hasta 8 posiciones
- Cabeza cónica para permitir el acceso incluso en espacios reducidos
- Eje cementado para asegurar una mayor resistencia al desgaste
- Retén de contraste para evitar el aplastamiento accidental de la mano
- Acabado fosfatado
- Mangos en PVC antideslizantes
- Fabricado en acero Cromo-Vanadio

Geometría de los dientes diseñada para mejorar el agarre de tubos y hexágonos hasta 60 mm para la medida de 300 mm



Retén de contraste para evitar el aplastamiento accidental de la mano

Mangos en PVC antideslizantes

DIN ISO 8976

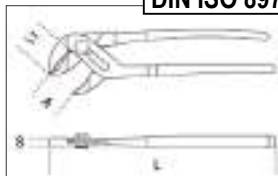

Hasta 60 mm para la medida de 300 mm

**AJUSTABLE HASTA 8 POSICIONES**

### 1048N

Alicate multitoma regulable de bisagra cerrada con mangos antideslizantes recubiertos con PVC

**NUEVO**



	L mm	A max mm	L1 mm	S mm		€
<b>1048N 175</b>	175	36	31	11	010480910	<del>31,00 €</del> <b>20,90 €</b>
<b>1048N 250</b>	250	46	38	13	010480915	<del>35,00 €</del> <b>23,60 €</b>
<b>1048N 300</b>	300	60	44	14,8	010480920	<del>49,00 €</del> <b>33,20 €</b>

### 1052

Alicate de presión, mordaza cóncava



	L mm	Ø max mm		€
<b>1052/140</b>	140	22	010520014	<del>26,00 €</del> <b>17,50 €</b>
<b>1052/190</b>	190	36	010520019	<del>29,00 €</del> <b>19,50 €</b>
<b>1052/240</b>	240	42	010520024	<del>30,00 €</del> <b>20,20 €</b>
<b>1052/300</b>	300	55	010520030	<del>49,50 €</del> <b>33,30 €</b>

011280051 ~~25,00 €~~ **16,90 €**  
**1128BMX**

**Tijeras de electricista, hojas rectas de acero inoxidable, con microdentado**

- Hojas rectas de acero inoxidable
- Ranura de corte de alambre
- Microdientes en un lado

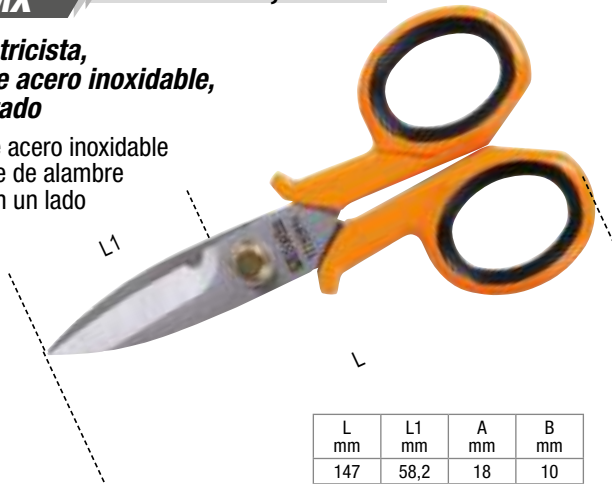

L mm	L1 mm	A mm	B mm
147	58,2	18	10

011280088 ~~36,50 €~~ **24,90 €**  
**1128BAX**

**Tijeras de electricista de efecto doble, con perfiles de fresa de acero inoxidable forrado en DLC**

- Alta dureza superficial de las hojas (resistencia a la abrasión y mantenimiento del afilado en el tiempo)
- Bajo coeficiente de roce (fluidez y potencia de corte)
- Mangos amplios con ranuras aprieta-tubos
- En estuche de plástico articulado



**CORTE DE EFECTO DOBLE:**  
 - ESFUERZO  
 + POTENCIA



**Perfil y fresa:** estudiadas para agrandar agujeros en plástico de 13 a 25 mm

017260050 ~~51,00 €~~ **34,50 €**  
**1726BM**

**Arco de sierra con sistema para tensar la hoja de desenganche rápido**

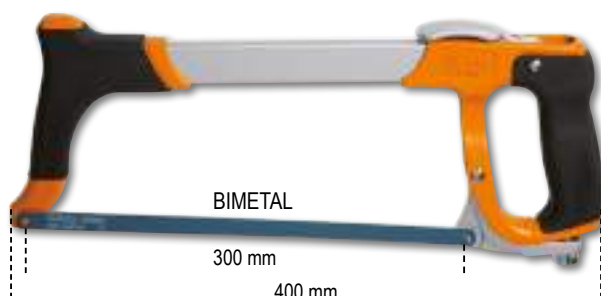

BIMETAL

300 mm

400 mm

017710050 ~~21,90 €~~ **14,90 €**  
**1771BM**

**Cutter de 18 mm con 6 cuchillas**

- Mango bimataterial antideslizante
- Carga automática de cuchillas
- Tuerca de bloqueo de la cuchilla para una máxima estabilidad de la cuchilla bajo tensión



017720040 ~~27,50 €~~ **18,50 €**  
**1772M**

**Cutter de seguridad con cuchilla retráctil. Suministrado con 4 cuchillas**

- Cuchilla con retroceso automático de resorte
- Cuerpo de aleación fundido a presión
- Quitagrapas integrado en el mango



**PROFUNDIDAD DE CORTE AJUSTABLE 0÷25 mm**

017770100 ~~12,70 €~~ **8,75 €**  
**1777BM**

**Navaja de electricista con pelacables, hoja de acero inoxidable**

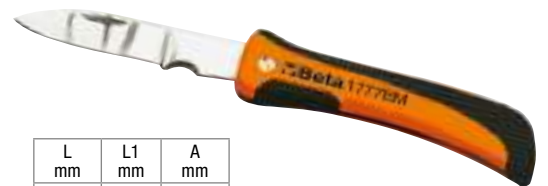

L mm	L1 mm	A mm
190	80	16

017780080 ~~30,00 €~~ **20,50 €**  
**1778SOS**

**Cuchillo de auto-socorro con función martillo rompecristales y corta-cinturones de seguridad**

- Bloqueo de seguridad de la hoja
- Mango de aluminio anodizado
- Con clip y estuche en textil



# 1778MT



## La multiherramienta BETA

se diferencia de artículos similares en el mercado por características que denotan su origen BETA: alicates de calidad incomparable, uso de materiales refinados y un alto contenido tecnológico. La presencia de 11 puntas, con las huellas más comunes del mercado, hace que este producto sea ideal para cualquier entorno y condición de trabajo, desde camping hasta navegación, desde la caza hasta el bricolaje.

**¡COMPACTA Y VERSÁTIL!**

**¡APTA PARA CADA SITUACIÓN!**



Fácil extracción de accesorios



Botones de liberación de herramientas

**¡DISEÑADA PARA CADA NECESIDAD!**

**9 herramientas y 22 funciones:**

- Alicates universales
- Navaja
- Hoja de sierra
- Sierra para madera
- Lima a 3 caras
- Abrelatas/Abrebotellas
- Tijeras
- Portapuntas
- Destornillador para tornillos con punta Phillips®



11 puntas + portapuntas + pinzas



Regla 100 mm / 4 pulgadas

017780055

**1778MT**

~~115,00 €~~

**79,95 €**

**Multiherramienta completa con puntas y funda**

**NUEVO**



**ZES00001000** ~~226,50 €~~ **99,00 €**

**100 Discos de corte AbraBeta TwinCut Silver 115x1 mm + Amoladora Beta 750 W GRATIS**

**AbraBeta TwinCut Silver**

- TwinCut (Silver) 115x1 mm
- Disco para corte de acero/acero inoxidable
- Formación de rebabas reducida
- Gran equilibrio entre velocidad de corte y durabilidad

**GRATIS Amoladora angular Beta 750 W**

- Valorada en 102,50 €



X100



**GRATIS**



Regalo valorado en 102,50 €

**ZESAB0330115** ~~700,50 €~~ **275,00 €**

**300 Discos de corte AbraBeta TwinCut Plus 115x1 mm + Amoladora Beta 1.400 W GRATIS**

**AbraBeta TwinCut Plus**

- Disco de 115x1,6 mm
- Disco para corte de acero/acero inoxidable
- Formación de rebabas reducida
- Disco de alta calidad con una gran velocidad de corte y duración
- Mínimo calentamiento del disco
- Recomendamos su utilización con herramientas de alta potencia

**GRATIS Amoladora angular regulable Beta 1.400 W**

- Valorada en 163,50 €



X300



**GRATIS**



Regalo valorado en 163,50 €

**ZESAB0330125** ~~781,50 €~~ **299,00 €**

**300 Discos de corte AbraBeta TwinCut Plus 125x1 mm + Amoladora Beta 1.400 W GRATIS**

**AbraBeta TwinCut Plus**

- Disco de 125x1,6 mm
- Disco para corte de acero/acero inoxidable
- Formación de rebabas reducida
- Disco de alta calidad con una gran velocidad de corte y duración
- Mínimo calentamiento del disco
- Recomendamos su utilización con herramientas de alta potencia

**GRATIS Amoladora angular regulable Beta 1.400 W**

- Valorada en 163,50 €



X300



**GRATIS**



Regalo valorado en 163,50 €

**ZES00001004** ~~1.189,00 €~~ **499,00 €**

**500 Discos de corte AbraBeta TwinCut Plus 115x1 mm + Trolley Beta C43 GRATIS**

**AbraBeta TwinCut Plus**

- Disco de 115x1,6 mm
- Disco para corte de acero/acero inoxidable
- Formación de rebabas reducida
- Disco de alta calidad con una gran velocidad de corte y duración
- Mínimo calentamiento del disco
- Recomendamos su utilización con herramientas de alta potencia

**GRATIS Trolley Beta C43**

- Valorado en 294,00 €



X500



**GRATIS**

**ZES00001002** ~~1.324,00 €~~ **550,00 €**

**500 Discos de corte AbraBeta TwinCut Plus 125x1 mm + Trolley Beta C43 GRATIS**

**AbraBeta TwinCut Plus**

- Disco de 125x1,6 mm
- Disco para corte de acero/acero inoxidable
- Formación de rebabas reducida
- Disco de alta calidad con una gran velocidad de corte y duración
- Mínimo calentamiento del disco
- Recomendamos su utilización con herramientas de alta potencia

**GRATIS Trolley Beta C43**

- Valorado en 294,00 €

Regalo valorado en 294,00 €



## 40 Discos de láminas AbraBeta Smart Zirconio 115 mm + Amoladora Beta 750 W GRATIS

### AbraBeta Smart Zirconio

- Lija de Zirconio con grano abrasivo autoafilante
- Adecuado para trabajos pesados de desbaste sobre acero y acero inoxidable
- Soporte de fibra de vidrio cónico para mayor versatilidad en todo tipo de trabajos

### GRATIS Amoladora angular Beta 750 W

- Valorada en 102,50 €



**GRATIS**

Regalo valorado en 102,50 €

		€
<b>Grano P40</b>	ZES00001009	<del>197,30 €</del> <b>99,00 €</b>
<b>Grano P60</b>	ZES00001010	<del>197,30 €</del> <b>99,00 €</b>

## 140 Discos de láminas AbraBeta Diamond Bigger + Amoladora Beta 1.400 W GRATIS

### AbraBeta Diamond Bigger

- Disco de láminas de alta densidad, que contiene mayor número de láminas y de mayor tamaño
- Abrasivo de Zirconio de alto rendimiento
- Adecuado para trabajos muy pesados de desbaste sobre acero y acero inoxidable

### GRATIS Amoladora angular regulable Beta 1.400 W

- Valorada en 163,50 €



**GRATIS**

Regalo valorado en 163,50 €

			€
<b>Disco de 115 mm</b>	<b>Grano P40</b>	ZESAB1090304	<del>733,30 €</del> <b>450,00 €</b>
<b>Disco de 115 mm</b>	<b>Grano P60</b>	ZESAB1090306	<del>733,30 €</del> <b>450,00 €</b>
<b>Disco de 125 mm</b>	<b>Grano P40</b>	ZESAB1090404	<del>787,90 €</del> <b>499,00 €</b>
<b>Disco de 125 mm</b>	<b>Grano P60</b>	ZESAB1090406	<del>787,90 €</del> <b>499,00 €</b>

Lámina estándar



Lámina Bigger

40% más de abrasivo frente al disco estándar

## 140 Discos de láminas AbraBeta Diamond Cerámico + Amoladora Beta 1.400 W GRATIS

### AbraBeta Diamond Cerámico

- Disco de láminas de altísimo rendimiento con abrasivo cerámico de alta calidad
- Lija con recubrimiento refrigerante para reducir el calentamiento de la superficie y maximizar la vida útil del disco
- Adecuado para los trabajos más pesados de desbaste sobre acero y acero inoxidable

### GRATIS Amoladora angular regulable Beta 1.400 W

- Valorada en 163,50 €



**GRATIS**

Regalo valorado en 163,50 €

			€
<b>Disco de 115 mm</b>	<b>Grano P40</b>	ZESAB1152004	<del>933,50 €</del> <b>550,00 €</b>
<b>Disco de 115 mm</b>	<b>Grano P60</b>	ZESAB1152006	<del>933,50 €</del> <b>550,00 €</b>
<b>Disco de 125 mm</b>	<b>Grano P40</b>	ZESAB1152104	<del>1.143,50 €</del> <b>650,00 €</b>
<b>Disco de 125 mm</b>	<b>Grano P60</b>	ZESAB1152106	<del>1.143,50 €</del> <b>650,00 €</b>

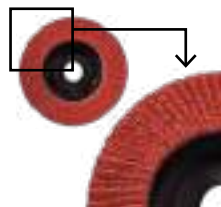

Los discos de láminas con tela de abrasivo cerámico de AbraBeta representan el más alto nivel de calidad de nuestra gama. La excelencia de los materiales y la profesionalidad empleada en su producción hacen que estos discos sean ideales para satisfacer plenamente a los profesionales más exigentes.

## La gama de amoladoras angulares de Beta

**Potencia, fiabilidad y durabilidad** son los pilares de esta gama, sin dejar de lado la máxima seguridad y la facilidad de uso para los profesionales.

- **Máximo rendimiento:**
  - Potente motor de resina duradero y resistente al desgaste
  - Ranuras de ventilación para un enfriamiento óptimo, protegidas contra la infiltración de polvo
- **Máxima seguridad para el operario:**
  - Dispositivo de bloqueo del eje para un cambio rápido del disco
  - Protección contra activación accidental
  - Arranque suave, para limitar una gran entrada de corriente inicial en el arranque
- **Máxima comodidad y facilidad de uso:**
  - Empuñadura ergonómica antideslizante para un mejor agarre
  - Cabezal rebajado que permite trabajar en espacios reducidos
  - Cable antienredos de 4 metros de longitud para una mayor autonomía de movimiento
  - Empuñadura adicional que se puede colocar en ambos lados

Disponibles para diámetros de disco de 115/125/230 mm, con una potencia nominal absorbida de 750 W a 2.400 W.



019560011 ~~102,50 €~~ **69,95 €**

### Amoladora angular para discos de Ø 115 mm

Ideal para trabajos de corte, amolado y desbaste

**Potente motor de 750 W**

- Empuñadura ergonómica antideslizante para mayor comodidad y seguridad
- Cabezal rebajado para trabajar en espacios reducidos
- Extremadamente ligera, **SOLO 1,8 KG DE PESO**
- Protector del disco con sistema "sin herramientas" (liberación rápida)
- Empuñadura adicional, se puede colocar en ambos lados



4 m

**750 W**

Datos técnicos:

- Potencia: 750 W
- Voltaje: 220-240 V / 50 Hz
- Diámetro del disco (no incluido): 115 mm
- Velocidad en vacío: 11.000 rpm
- Rosca del eje del porta-herramientas: M14
- Cable antienredos: longitud 4 m
- Peso: 1,8 kg

019560125 ~~163,50 €~~ **109,00 €**

### Amoladora angular para discos de Ø 125 mm

Ideal para trabajos de corte, amolado y desbaste

**Potente motor de 1.400 W - Velocidad variable**

- Empuñadura ergonómica antideslizante para mayor comodidad y seguridad
- Cabezal rebajado para trabajar en espacios reducidos
- Protector del disco con sistema "sin herramientas" (liberación rápida)
- Empuñadura adicional **ANTIVIBRACIÓN**, se puede colocar en ambos lados

VELOCIDAD VARIABLE



4 m

**1.400 W**

Datos técnicos:

- Potencia: 1.400 W
- Voltaje: 220-240 V / 50 Hz
- Diámetro del disco (no incluido): 125/115 mm
- Velocidad en vacío: 3.000 - 10.000 rpm
- Rosca del eje del porta-herramientas: M14
- Cable antienredos: longitud 4 m
- Peso: 2,5 kg

019560230 ~~205,00 €~~ **139,00 €**

### Amoladora angular para discos de Ø 230 mm

Ideal para trabajos complejos de tronzado, lijado y limado

**Potente motor de 2.400 W**

- Empuñadura ergonómica antideslizante para mayor comodidad y seguridad
- **FUNCIÓN SOFT START** para un arranque lento y limitación del punto de partida
- Empuñadura adicional **ANTIVIBRACIÓN**
- Protector del disco con sistema de bloqueo por tornillo

4 m

**2.400 W**

Datos técnicos:

- Potencia: 2.400 W
- Voltaje: 220-240 V / 50 Hz
- Diámetro del disco (no incluido): 230 mm
- Velocidad en vacío: 6.500 rpm
- Rosca del eje del porta-herramientas: M14
- Cable antienredos: longitud 4 m
- Peso: 5,8 kg



019720012 ~~399,00 €~~ **269,00 €**

### Taladro/atornillador ultra-compacto 12 V

- Velocidad mecánica doble con engranajes de acero y embrague de 18 posiciones
- Par de hasta 34 Nm y 1.500 revoluciones/min (350 revoluciones/min con 1ª velocidad)
- Empuñadura ergonómica antideslizante
- LED frontal
- **Se suministra en maletín rígido con 2 baterías de iones de litio de 2 Ah y cargador rápido (45 min)**

1-10 mm



Antes de que pasen 30 días, registra tu herramienta en [www.beta-tools.com/es/garantia/](http://www.beta-tools.com/es/garantia/), para ampliar la extensión gratuita de la garantía a 3 años.

018080001  
**1808**

~~80,80 €~~ **53,90 €**



**Soldador de doble potencia,  
punta de acero**



20/130 W

L=1,2 m

230 V  
Schuko

018270100  
**1827/K**

~~245,50 €~~ **165,00 €**

**Soldador de gas con 7 accesorios,  
en maleta con base suave  
en polietileno celular**

- Potencia: de 30 W hasta 125 W
- Temperatura de la punta ajustable de 250 °C hasta 500 °C
- Regulador de flujo de gas
- Tiempo de calentamiento: 15 s tras el encendido
- El depósito contiene gas para 120 min de utilización continuada
- Depósito transparente para monitorizar el nivel de gas
- Recargable con gas butano



018600255  
**1860RG**

~~61,80 €~~ **41,50 €**

**Escuadra magnética ajustable 30° ÷ 270°**

- Ideal para bloquear piezas tubulares o planas
- 15 kg de fuerza magnética
- Se suministra con una llave hexagonal descentrada para bloquear el mecanismo de ajuste del ángulo
- Se suministra con un pasador para bloquear el mecanismo de ajuste del ángulo a 30° - 45° - 90° / 270° - 180°
- Con orificio hexagonal que facilita la separación del imán del metal



018600210  
**1860SQ**

~~98,50 €~~ **66,50 €**

**Escuadra magnética 45° / 90°**

- Ideal para bloquear piezas tubulares o planas
- 40 kg de fuerza magnética
- No necesita batería, el efecto ON/OFF se obtiene con la inclinación de los imanes internos
- Limpieza de virutas más fácil con los imanes en posición OFF





**Beta**  
WELDING  
by **HELVI**

Desde 2022, Helvi, especialista histórico y autorizado en el sector de la soldadura, colabora con Beta Utensili para desarrollar tecnologías innovadoras.

Así ha nacido la nueva gama de máquinas de soldar Beta by Helvi caracterizada por un desempeño excepcional en línea con sus altos estándares de calidad.

Soldadoras inverter de fácil manejo, excelentes características de soldadura con todo tipo de electrodos. Equipadas con control de sobretensión, sobretemperatura y antiadherencia de electrodos. Son compactas y livianas, lo que las hace ideales para trabajos de mantenimiento.

**NUEVO**



**1860BH**

*Máquinas de soldar inverter con salida de corriente continua (DC) para soldadura MMA con electrodos de rutilo, básicos e inoxidable*

Funciones arcforce, hotstart, antiadherente y protección termostática

**COMPACTAS Y FÁCILES DE TRANSPORTAR**

Se suministra con cables de 16 mm<sup>2</sup> y cepillo martillo



018600121

**1860BH/120A**

360,00 € **239,00 €**

018600161

**1860BH/160A**

470,00 € **319,00 €**

018600201

**1860BH/200A**

520,00 € **349,00 €**

Corriente de regulación	10÷120 A	10÷160 A	10÷200 A
Alimentación	1x230 V	1x230 V	1x230 V
Factor de uso (40 °C)	25% - 120 A 50% - 80 A 100% - 60 A	25% - 160 A 60% - 100 A 100% - 80 A	25% - 200 A 60% - 130 A 100% - 100 A
Protección	IP22S	IP22S	IP22S
Electrodos utilizables	Ø 1,6 - 3,2 mm rutilo, básico, acero inoxidable, etc.	Ø 1,6 - 4 mm rutilo, básico, acero inoxidable, etc.	Ø 1,6 - 4 mm rutilo, básico, acero inoxidable, etc.
Dimensiones	290x120x210 mm	290x120x210 mm	290x120x210 mm
Peso	3,5 kg	3,7 kg	3,9 kg



070420001

**7042LCD**

~~207,00 €~~ **139,00 €**

**Máscara LCD auto-oscurrecible, para soldadura de electrodos; MIG/MAG; TIG y plasma.**

**Alimentación por células solares y baterías de litio para una excelente vida útil del filtro LCD**

- Área de visión 98x43 mm
- Pantalla de oscurecimiento DIN 9-13, ajustable externamente
- Protección UV/IR
- Velocidad de oscurecimiento 1/25.000 s
- Velocidad de aclaramiento 0,25 - 1 s
- Sensibilidad y retraso de oscurecimiento ajustable
- Encendido y apagado automáticos
- Función de esmerilado
- Forma optimizada para facilitar la respiración con la pantalla bajada



**Máquina de soldar inverter con salida de corriente continua (DC) para soldadura de electrodos MMA y TIG en acero**

**NUEVO**



**Funciones arcforce, conmutador STICK/TIG (lift arc), hotstart, antiadherente y protección termostática**

*Antorcha TIG no incluida (pedir por separado)*

Se suministra con cables de 25 mm<sup>2</sup>



**+ BOLSA DE LONA INCLUIDA**

018600179

**1860BHT/160A**

~~900,00 €~~ **605,00 €**

Corriente de regulación	10÷160 A
Alimentación	1x230 V
Factor de uso (40 °C)	60% - 160 A 100% - 130 A
Protección	IP23S
Electrodos utilizables	Ø 1,6 - 4 mm rutilo, básico, acero inoxidable
Dimensiones	360x140x230 mm
Peso	3,5 kg

070430001

**7043**

~~117,00 €~~ **78,90 €**

**Máscara LCD auto-oscurrecible, para soldadura de electrodos; MIG/MAG; TIG y plasma.**

**Alimentación por células solares**

- Área de visión 92x43 mm
- Pantalla de oscurecimiento DIN 9-13, ajustable externamente
- Protección UV/IR
- Velocidad de oscurecimiento 1/1.000 s
- Velocidad de aclaramiento 0,1-1,0 s
- Retraso de oscurecimiento ajustable
- Encendido y apagado automáticos
- Función de esmerilado
- Forma optimizada para facilitar la respiración con la pantalla bajada



# POWERTOOLS

## Pistolas térmicas

- Termorretracción
- Decapado de pintura, reblandecimiento de piezas de PVC
- Soldadura
- Ensamblaje de cables
- Descongelar, secar, desinfectar
- Tratamiento de piezas pegadas

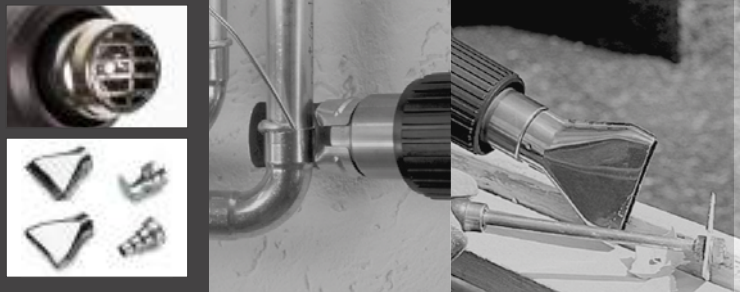

018500018 **1850D** 118,00 € **79,50 €**

### Pistola térmica de 3 velocidades

- Accesorios incluidos



1.800 W

- Pos. I 250 l/min 50 °C
- Pos. II 250 l/min 400 °C
- Pos. III 500 l/min 550 °C

L mm	H mm	W	°C	V	l/min
255	210	1.800	50-550	220/240	250/500

018500020 **1850E** 270,00 € **183,00 €**

### Pistola térmica de regulación electrónica



- Accesorios incluidos
- Display digital
- Botones de ajuste de la temperatura y del caudal del flujo
- 4 programas preestablecidos y posibilidad de realizar programas personalizados
  - Prog 1 150 °C ca. 400 l/min
  - Prog 2 200 °C ca. 400 l/min
  - Prog 3 300 °C ca. 450 l/min
  - Prog 4 400 °C ca. 500 l/min

- Pos. I 250-500 l/min 50 °C
- Pos. II 250-500 l/min 50-650 °C

L mm	H mm	W	°C	V	l/min
255	210	2.000	50-650	220/240	250/500

2.000 W

018520175 **1852R1750** 1.740,00 € **1.109,00 €**

### Calentador por inducción

- Calienta y desbloquea bulones, tuercas, cubos y rodamientos muy bloqueados sin utilizar llamas
- Permite calentar cualquier tipo de metal ferromagnético

#### DATOS TÉCNICOS:

- Tensión de entrada: 230 V AC, 50/60 Hz
- Corriente de entrada: max. 7,5 A
- Potencia: max. 1,75 kW

#### VENTAJAS:

- 1 Ahorro de tiempo: calentamiento rápido y con gran precisión
- 2 Seguridad anti-incendios: no produce llamas, máxima seguridad para el operario
- 3 Practicidad: puede utilizarse con una sola mano y serpentines fácilmente intercambiables

#### CAMPOS DE APLICACIÓN:

- Automoción
- Mantenimiento industrial
- Industria aeronáutica
- Industria naval
- Industria petroquímica



**MÁXIMA  
SEGURIDAD  
SIN PRODUCIR  
LLAMAS**



#### Dotación

2 serpentines frontales con Ø 19 y 26 mm para desbloqueo de tuercas



1 serpentín plano para calentar superficies



1 serpentín flexible de 800 mm de longitud



## 1740B

### Remachadora de potencia compacta

- Relación de palanca optimizada para mayor compactibilidad y practicidad de uso
- 3 garras que bloquean el remache para un agarre perfecto
- Cabeza ajustable para tirar del remache de 2 a 5 movimientos de los brazos

2,4÷4,8 mm acero

017400280

**1740B 280**

~~80,00 €~~ **53,90 €**

2,4÷6,4 mm acero

017400330

**1740B 330**

~~100,00 €~~ **67,50 €**



CON DEPÓSITO  
PORTA-VÁSTAGOS

**3 GARRAS: SE  
AGARRA MEJOR  
EL REMACHE**

017420005

**1742/C4**

~~305,00 €~~ **205,00 €**

Remachadora 1742 con surtido  
de 400 elementos roscados de acero



	M	Ø mm	n.
1742R-A/M3	3	5	100
1742R-A/M4	4	6	100
1742R-A/M5	5	7	100
1742R-A/M6	6	9	100

017410000

**1741B**

~~43,50 €~~ **29,50 €**

Remachadora con 4 boquillas  
intercambiables

Ø mm	2,4	3,2	4	4,8	5
Aluminio	•	•	•	•	•
Acero	•	•	•	•	•
Acero inoxidable	•	•	•		

L 250 mm



017410450

**1741U**

~~60,00 €~~ **40,50 €**

Remachadora  
de potencia compacta  
con ajuste del esfuerzo  
con 4 boquillas  
intercambiables

Ø mm	2,4	3	3,2	4	4,8
Aluminio	•	•	•	•	•
Acero	•	•	•	•	
Acero inoxidable	•	•	•	•	

**3 GARRAS: SE  
AGARRA MEJOR  
EL REMACHE**

L 200 mm



099980201

**9998/S3**

~~19,80 €~~ **13,50 €**

Juego de 3 espátulas  
universales



099980132

**9998/32**

~~5,30 €~~ **3,75 €**

A 30 mm



099980150

**9998/50**

~~6,60 €~~ **4,75 €**

A 50 mm



099980175

**9998/75**

~~7,90 €~~ **5,50 €**

A 75 mm



017490005

**1749AC**

~~43,50 €~~ **29,50 €**

Pistola para  
adhesivos  
químicos  
de alto empuje



230 mm  
STANDARD Ø 50 mm

017500500

**1750**

~~46,00 €~~ **30,90 €**

Bomba de engrase  
a palanca, 500 cc

550 bar



003310050

**331C**

~~66,00 €~~

**44,50 €**

**NUEVO**

**Cortatubos portátil en forma de C para tubos de cobre y aleaciones ligeras**

- Para espacios reducidos
- Ajuste rápido
- Presión de corte constante garantizada por la presencia de un resorte interno

Ø mm	L mm
15÷22	78



003420030

**342**

~~58,00 €~~

**39,50 €**

**Cortatubos de trinquete para tubos en material plástico**



Ø mm - "	L mm
0÷42 1"5/8	200

003360001

**336**

~~54,00 €~~

**36,50 €**

**Cortatubos telescópico para cobre y aleaciones ligeras**

Ø mm - "	L mm
6÷38 1/4"÷1"1/2	160



**360**

**Llave modelo Stillson**



	L mm	Ø max "	Ø max mm		€
<b>360/250</b>	250	1" gas	34	003600025	<del>34,50 €</del> <b>23,20 €</b>
<b>360/350</b>	350	1"1/2 gas	49	003600035	<del>44,50 €</del> <b>29,90 €</b>
<b>360/450</b>	450	2" gas	60	003600045	<del>61,00 €</del> <b>41,20 €</b>
<b>360/600</b>	600	2"1/2 gas	75	003600060	<del>92,00 €</del> <b>61,80 €</b>
<b>360/900</b>	900	3"1/2 gas	102	003600090	<del>247,00 €</del> <b>166,00 €</b>

**363**

**Llave modelo americano de aleación ligera**



	L mm	Ø "	Ø mm		€
<b>363/350</b>	350	2" gas	60	003630035	<del>69,00 €</del> <b>46,40 €</b>
<b>363/450</b>	450	2 1/2" gas	76	003630045	<del>90,50 €</del> <b>60,80 €</b>
<b>363/600</b>	600	3" gas	90	003630060	<del>158,00 €</del> <b>107,00 €</b>
<b>363/900</b>	900	5" gas	140	003630090	<del>215,50 €</del> <b>145,00 €</b>

003870001

**387**

~~51,00 €~~ **34,50 €**

**NUEVO**

**Curvatubos para tubos de cobre y metales no ferrosos con formas intercambiables 3/16"-1/4"-5/16"-3/8"**

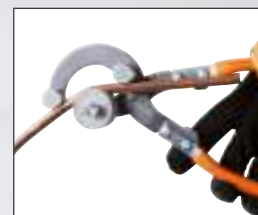

L mm	Ø "
255	3/16"-1/4"-5/16"-3/8"

003980008

**398**

~~333,00 €~~ **224,00 €**

**NUEVO**

**Mordaza de cadena de banco, pintada**



L mm	Ø "
250	1/2"÷8"

250 mm  
115 mm  
200 mm

003610014

**361N**

~~85,50 €~~ **57,50 €**

**NUEVO**

**Llave de palanca ajustable**

- Trabajos rápidos y sencillos con una sola mano
- Modelo pesado
- Tipo de ajuste de autobloqueo



L mm	Ø max "	Ø max mm
350	1" 1/2	49



PTFE GREASE

097241040

**9724**

~~10,20 €~~ **6,90 €**

### Grasa a base de PTFE

- Especialmente indicada para lubricar cadenas industriales y movimientos mecánicos a gran presión y rotaciones no elevadas
- Adecuada también para bisagras, cerraduras, mecanismos de cajones, verjas y aplicaciones en plástico y caucho
- Totalmente incoloro
- Hidrorepelente y resistente a la oxidación
- Muy resistente al frío y al calor (-30 °C ÷ +220 °C)



COPPER GREASE

097261040

**9726**

~~11,90 €~~ **8,20 €**

### Grasa de cobre

- Adecuada para lubricar juntas, pernos, engranajes, ejes de transmisión y otras piezas metálicas sometidas a temperaturas elevadas (hasta 1.000 °C)
- Protector, antidesgaste
- Previene la oxidación
- No gotea



SILIC SPRAY

097291040

**9729**

~~7,45 €~~ **5,20 €**

### Silicona en spray

- Antiadherente, lubricante de silicona
- Adecuado para lubricar piezas de plástico, caucho y metal
- Despegante y antiadhesivo para molduras de plástico y caucho
- Hidrorepelente, protege de la humedad y de la corrosión de agentes atmosféricos
- Protector para circuitos eléctricos
- No contiene disolventes



BRAKE CLEANER

097401050

**9740**

~~6,75 €~~ **4,60 €**

### Limpiador para frenos

- Ideal para la limpieza de discos y pastillas de freno, motores
- Por su formulación, permite eliminar cualquier incrustación de grasa y alquitrán, sin dejar residuos
- También es adecuado como desengrasante general para superficies metálicas
- Se evapora rápidamente
- No daña plásticos ni caucho



MULTI CLEANER

097411040

**9741**

~~8,40 €~~ **5,70 €**

### Detergente, desengrasante multiusos

- Detergente y desengrasante para disolver grasa, aceite, alquitrán, silicona y cola
- Adecuado para limpiar superficies de metal, plástico rígido, cerámica, acero y aluminio
- No deja residuos aceitosos



CONTACT CLEANER

097421040

**9742**

~~9,50 €~~ **6,40 €**

### Limpiador para contactos eléctricos y electrónicos

- Adecuado para limpiar contactos electrónicos, circuitos y componentes eléctricos en general
- Por su textura poco densa, se distribuye de manera uniforme y rápidamente sobre la superficie tratada, eliminando la grasa y la suciedad, sin dejar residuos aceitosos
- Se evapora rápidamente
- No daña plásticos ni caucho



CLIMA CLEANER

097461040

**9746**

~~12,40 €~~ **8,40 €**

### Limpiador de aire acondicionado

- Fórmula espumógena densa
- Adecuado para climatizadores industriales, civiles y de turismos
- Elimina la suciedad, los depósitos y los olores de los conductos
- Deja una agradable fragancia
- Se suministra con una sonda



AIR SPRAY

097491040

**9749**

~~7,90 €~~ **5,40 €**

### Aerosol de aire

- A base de gas comprimido
- Ideal para eliminar los depósitos de polvo en ranuras, engranajes, componentes eléctricos, teclados y mecanismos delicados en general
- El aerosol con sonda permite acceder fácilmente a partes de difícil acceso



ZINC 98%

097521040

**9752**

~~8,70 €~~ **5,90 €**

### Zinc claro

- De gran cobertura, es ideal para galvanizar piezas de hierro, retoques de soldadura, tuercas, pernos y piezas sujetas a la intemperie
- Muy resistente a la oxidación y a la abrasión
- Puede sobrepintarse
- También ideal como protector final
- No gotea



WELDING SPRAY

097551040

**9755**

~~7,80 €~~ **5,30 €**

### Antiproyecciones

- Evita la adhesión de escorias
- Facilita y agiliza la operación de soldadura
- Para uso como protector de las boquillas de soldadura y piezas que necesitan soldadura
- Permite realizar operaciones posteriores como pintura, galvanizado y cromado
- Fácil de retirar
- No produce humos
- Sin cloro



DE-ICER SPRAY

097651040

**9765**

~~13,80 €~~ **8,80 €**

### Anticongelante

- Elimina el hielo y la escarcha de cristales
- Ideal también para cerraduras y mecanismos bloqueados por el hielo
- Funciona hasta -40 °C
- No engrasa y no deja cerros
- No estropea las superficies tratadas, el caucho y el plástico



WATER STOP

097751040

**9775**

~~14,80 €~~ **9,50 €**

### Impermeabilizante para tejidos

- Adecuado para tejidos, cuero y piel
- Ideal para calzado, chaquetas y ropa en general
- Permite impermeabilizar los tejidos, sin perjudicar su transpirabilidad
- Resistente a las manchas
- Mejora la resistencia a la flexión y a la abrasión



LUBRIBETA UNIVERSAL

097101040  
**9710**  
~~9,60 €~~ **6,50 €**

**Desbloqueador lubricante multiuso 7 en 1**

- Desbloqueador
- Lubricante
- Detergente y desengrasante
- Protector anti-óxido
- Desoxidante para contactos eléctricos
- Hidrorepelente
- Anticongelante



**9802M**

**Fijador de roscas - Media resistencia**

Ideal para la fijación de piezas sujetas a mantenimiento periódico, rodamientos y casquillos. Permite el desmontaje utilizando herramientas manuales.



**9803H**

**Fijador de roscas - Alta resistencia**

Ideal para el bloqueo permanente de piezas que no necesitan desmontaje posterior. Para la aplicación en superficies metálicas pasivadas, como latón, aluminio y acero inoxidable. No permite el desmontaje con herramientas manuales.



		€
20 ml	098020002	<del>11,90 €</del> <b>8,20 €</b>
50 ml	098020005	<del>18,40 €</del> <b>12,40 €</b>

		€
20 ml	098030002	<del>11,90 €</del> <b>8,20 €</b>
50 ml	098030005	<del>18,40 €</del> <b>12,40 €</b>

RED SEAL

098410020  
**9841R**  
~~25,50 €~~ **17,20 €**

**Sellador de silicona rojo de reticulación acética, resistente a temperaturas elevadas, con un práctico dispensador a presión**

Ideal para puertas de hornos, placas, sistemas de calefacción, desagües, termostatos, bombas, tubos de calefacción, piezas de motor no sujetas a presiones elevadas y aplicaciones que requieran una resistencia a las temperaturas elevadas.



**SOPORTA TEMPERATURAS DE HASTA 300 °C**

BLACK SEAL

098410120  
**9841N**  
~~27,50 €~~ **18,50 €**

**Sellador de silicona negro de reticulación acética, resistente a temperaturas elevadas, con un práctico dispensador a presión**

Ideal para cárters de aceite, bombas de aceite, carcasas, cajas de cambios, piezas de motor no sujetas a presiones elevadas y aplicaciones que requieran una resistencia a las temperaturas elevadas.



**SOPORTA TEMPERATURAS DE HASTA 240 °C**

**Adhesivo instantáneo**

Adhesivo instantáneo para juntas estructurales. A base de cianoacrilato de etilo. Permite la adhesión de una amplia gama de materiales, incluidos metales, plásticos, cuero, madera y muchos otros tipos de sustratos combinados entre sí o por separado. Se adhiere rápidamente.



**9851**

		€
5 g	098510500	<del>5,65 €</del> <b>3,80 €</b>
20 g	098510002	<del>11,30 €</del> <b>7,60 €</b>
50 g	098510005	<del>22,20 €</del> <b>14,95 €</b>



5 g

098810010  
**9881U**  
~~36,00 €~~ **24,20 €** 1 l

**Detergente industrial alcalino para cubeta de limpieza de ultrasonidos**

Detergente industrial alcalino, concentrado, a base de agua. Para limpieza por ultrasonidos y otros procesos de purificación. Permite una limpieza precisa y eficaz de repuestos y piezas metálicas en general (inyectores, carburadores, válvulas, etc.). Elimina aceites, grasas, lubricantes, residuos de pegamentos, resinas, ceras. Adecuado también para la limpieza de piezas de aluminio.

ULTRASONIC CLEANER



RUST CLEANER

098820010  
**9882R**  
~~44,00 €~~ **29,60 €**

**Líquido eliminador de óxido selectivo**

Líquido eliminador de óxido selectivo a base de agua para hierro, acero, acero inoxidable, fundición y cromados. Elimina la capa oxidada, sin dañar el sustrato metálico. Dilución: de puro a max. 1:1. Temperatura mínima de funcionamiento: 15 °C. Tiempos de funcionamiento: 30' - 24/48 h (para óxido fuerte). Biodegradable y 100% hidrosoluble.



1 l

018380300 ~~392,00€~~ **265,00€**

**1838FLASH**

**Foco recargable ultracompacto, diseñado para ofrecer la mejor solución posible en cada uso**

- LED de muy alto brillo
- IP65
- Robusto y compacto
- Batería de polímero de litio de 7,4 V 4.000 mAh

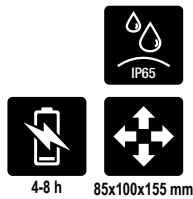

018380010 ~~109,00€~~ **73,50€**

**1838COB**

**Lámpara recargable compacta con LED de altísima luminosidad**

- Batería de polímero de litio
- Cuerpo compacto de caucho antideslizante
- Gancho orientable
- Base magnética orientable a 180°
- Con cargador 100-240 Vac / 50-60 Hz
- 100/200 lúmenes; spot 75 lúmenes
- Autonomía: 6/3 h; spot 4 h
- IP65



**1837C**



**Foco recargable LED de obra**

- 3 intensidades luminosas
- Cargador de baterías: entrada: 100-240 V AC - 50/60 Hz; salida: 15 V 1,5 A
- Tiempo de carga: 4 h
- Indicador de carga de 3 LEDs
- Orientable a 180°
- IP65
- IK07



**500/1.000/2.100 lumen**

018370210 ~~191,50€~~ **129,00€**

**1.100/2.100/4.300 lumen**

018370430 ~~273,00€~~ **185,00€**

018380111 ~~175,50€~~ **119,00€**

**1838/11LED**

**Lámpara recargable con LED de altísima luminosidad, batería de polímero de litio**

- Cuerpo compacto de caucho antideslizante
- Con estación de carga 110-230 Vac / 50-60 Hz



018360051 ~~80,00€~~ **53,90€**

**1836AW**

**Linterna frontal LED con carga inalámbrica, con doble emisión de luz**

- **Emisión luminosa doble:**
  - Principal: LED COB, 3 intensidades luminosas: 30 - 200 - 400 lúmenes
  - Foco: COB LED, 400 lúmenes
- Batería recargable de iones de litio de 3,7 V, 1.500 mAh y 5,55 Wh
- 2 modos de carga:
  - Base inalámbrica 1839BRW
  - Alimentador con puerto USB-C
- Tiempo de carga: 2,5 h
- Autonomía:
  - Luz principal: 4-18 h
  - Luz spot: 4 h
- IP65
- IK07
- Se suministra solo con cable USB-C





## INALÁMBRICO RECARGABLE

018330080

**1838POCKET**

~~79,00 €~~ **53,50 €**

**NUEVO**



**Foco LED de bolsillo articulado, con doble haz de luz y carga inalámbrica**

- Batería recargable de iones de litio de 3,7 V y 2.600 mAh
- 2 modos de carga:
  - Base inalámbrica 1839BRW
  - Alimentador con puerto USB-C
- Tiempo de carga:
  - 4,5 h con base de carga inalámbrica
  - 4 h con alimentador
- Autonomía:
  - Luz principal: 3-9 h
  - Luz spot: 4,5 h
- Indicador del nivel de batería de 3 LEDs
- Orientable a 210°
- Cuerpo de caucho antideslizante

- Base magnética
- IP65
- IK07
- Se suministra solo con cable USB-C



- Emisión luminosa doble:
  - Luz principal: LED COB, 3 intensidades luminosas: 160 - 400 - 800 lúmenes
  - Luz spot: LED SMD, 250 lúmenes
- Ángulo de iluminación:
  - Luz principal: 160°
  - Luz spot: 18°



Front: 160/400/800 lumen  
Spot: 250 lumen



Front: COB LED  
Spot: SMD LED



4 h  
Wireless: 4,5 h



3,7 V 3.600 mAh  
Li-ion

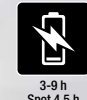

3-9 h  
Spot 4,5 h



3,7 V 3.600 mAh  
Li-ion



96x82x39 mm



IP65



-10°C + 40°C



Wireless charging

018380142

**1838SW**

~~108,00 €~~ **72,90 €**

**NUEVO**



**Lámpara de inspección LED recargable y articulada y carga inalámbrica**

- Batería recargable de iones de litio de 3,6 V y 3.350 mAh
- 2 modos de carga:
  - Base inalámbrica 1839BRW
  - Alimentador con puerto USB-C
- Tiempo de carga:
  - 6,5 h con base de carga inalámbrica
  - 4,5 h con alimentador
- Autonomía:
  - Frontal: 3-5 h
  - Cabeza (spot): 7 h
- Indicador del nivel de batería de 3 LEDs
- Base orientable a 180°
- Cuerpo de caucho antideslizante
- Gancho oscilante doble
- Imanes en la base y en la parte posterior
- IP65
- IK07
- Se suministra solo con cable USB-C



- Emisión luminosa doble:
  - Frontal: LED COB, 3 intensidades luminosas: 250 - 500 - 1.000 lúmenes
  - Cabeza (spot): LED SMD, 200 lúmenes



Front: 250/500/1.000 lumen  
Spot: 200 lumen



Front: COB LED  
Spot: SMD LED



4,5 h  
Wireless: 6,5 h



3,6 V 3.350 mAh  
Li-ion



3-5 h  
Spot 7 h



3,6 V 3.350 mAh  
Li-ion



260x53x40 mm



IP65



-10°C + 40°C



Wireless charging

018390002

**1839BRW**

~~97,50 €~~ **65,50 €**

**NUEVO**



**Base de carga inalámbrica, compatible con lámparas de inspección 1838POCKET, 1838SW, 1836AW**

- Dos posiciones de carga con conexión magnética, para uso simultáneo
- Con soporte extraíble para la carga inalámbrica de teléfonos móviles
- Indicador LED del estado de carga
- Max. entrada: 10 W x2
- Entrada: AC 100-240 V 50-60 Hz
- Salida: DC 12 V 1,5 A
- DC 9 V 2 A
- DC 5 V 3 A
- Puerto USB-C
- IP20
- IK07
- Cable QC3.0 USB-C (cargador rápido)
- Cargador QC3.0 USB-C (cargador rápido)



- Se puede colgar en la pared mediante:
  - 3 imanes fuertes en la parte trasera
  - 2 agujeros para tornillos



Input 10 W x2



QC 3.0 USB-C



Wireless charging



Wireless charging



101x190x28 mm



IP20



# 1833

**Linterna LED de alta luminosidad, en robusto aluminio anodizado**

- Enfoque ajustable
- 2 intensidades luminosas

Duración 10 h - L 150 mm

018330002  
**1833 S** ~~45,50 €~~ **29,95 €**

Duración 8,5 h - L 196 mm

018330004  
**1833 L** ~~90,50 €~~ **60,90 €**

Duración 7,5 h - L 162 mm

018330003  
**1833 M** ~~55,00 €~~ **37,50 €**

Duración 22 h - L 300 mm

018330005  
**1833 XL** ~~110,50 €~~ **74,50 €**



018330054  
**1833 L/USB** ~~127,00 €~~ **85,50 €**

**Linterna LED recargable de alta luminosidad, en robusto aluminio anodizado**

- Enfoque ajustable
- 3 intensidades luminosas
- Indicador de batería descargada por debajo del 15%
- Carga con USB-C
- Cargador no incluido

**Duración 3 h  
L 240 mm**



018380221  
**1838SLIM** ~~75,00 €~~ **50,90 €**

**Lámpara de inspección ultraslim de 3 LEDs articulada recargable**

- Base magnética
- Tiempo de carga: 2,5 h
- Autonomía: 2-4 h / spot 3 h

- **3 emisiones luminosas:**
  - Frontal: 100/200 lúmenes
  - Trasera: 180 lúmenes
  - Cabeza (spot): 80 lúmenes



307x29x17 mm



018380400  
**1838AM** ~~114,50 €~~ **77,50 €**

**Lámpara de inspección LED recargable, con doble emisión de luz, articulada y giratoria en 180°, con base magnética y gancho giratorio**

- **2 emisiones luminosas:**
  - Frontal: LED COB, 60-700 lúmenes, ajustable con potenciómetro
  - Cabeza (spot): LED SMD, 120 lúmenes, interruptor ON-OFF
- Con conexión USB-C
- Se suministra con cargador de 100-240 V / 50-60 Hz
- Tiempo de carga: 4 h
- Autonomía: frontal 2,5-16 h y cabeza (spot): 10 h
- Indicador del nivel de batería de 3 LEDs
- Articulada y regulable en 180° (±90° con respecto al eje)
- Base magnética (con imán de neodimio) ajustable a 90°
- Gancho ajustable en la base

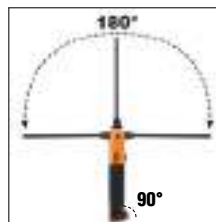

L 405 mm



018380270  
**1838E**

~~203,00 €~~ **137,00 €**



### Lámpara LED recargable para anclar bajo el capó

- 3 intensidades luminosas: 500/1.000/2.000 lúmenes
- Orientable a 360°
- Rango de longitud: 116÷188 cm
- Cuerpo de aluminio
- Ganchos de caucho antideslizantes
- Carga con conexión USB-C
- Se suministrada con cargador de baterías:  
Entrada: 100-240 V ~ 50-60 Hz  
Salida: DC 5 V - 2.000 mA
- Autonomía: 3-9 h

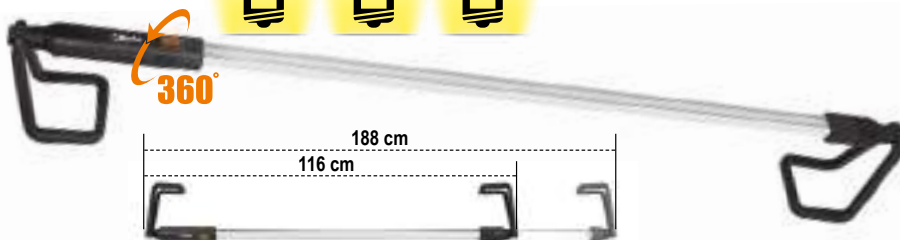

- 2 modos de funcionamiento:**
- Mediante toma USB de la lámpara
  - Mediante toma USB de la batería interna

018340520  
**1834RR**

~~62,50 €~~ **42,50 €**

### Linterna LED recargable con enchufe de mechero

- Enfoque ajustable
- Carga con enchufe de mechero 10-28 V DC
- 130 lúmenes
- IP30



## La gama de enrolladores

diseñada por Beta, ofrece un programa amplio y completo, capaz de satisfacer las necesidades de todos los profesionales.

Muelle de alta resistencia que garantiza una notable durabilidad y una máxima fluidez de uso. Carcasas de polipropileno de alto espesor, para una alta resistencia a impactos.

Dispositivo de cremallera que permite bloquear el rebobinado automático del cable, se desengancha fácilmente, para permitir trabajar en tracción continua.

Todos los enrolladores están equipados con un soporte giratorio de 180° para montaje en pared y un soporte adicional para una conexión rápida y desconexión del soporte de pared.

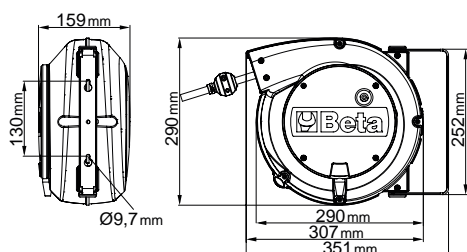

- Longitud del cable fuera del cuerpo 1 m
- Rejilla extraíble para cable siempre en tracción
- 15 m de cable enrollado



018420821

**1842 15-H05/LED**

~~385,00 €~~ **259,00 €**

### Enrollador automático completo con lámpara LED, 100-240 Vac

- Con transformador de seguridad 230 / 12 V
- Cable H05VV-F 2x1,0 mm<sup>2</sup>

018440316

**1844 15-H05/SCK**

~~262,00 €~~ **177,00 €**

### Enrollador automático con cable 3Gx1,5 mm<sup>2</sup> con enchufe y enchufe SCHUKO

- Cable 3Gx1,5 mm<sup>2</sup>
- Con protector térmico
- Máxima potencia enrollado 1.500 W (230 V - 20 °C)
- Máxima potencia desenrollado 2.500 W (230 V - 20 °C)



**1691MG**



**NUEVO**

Cinta métrica con imán fijo, carcasa bimaterial en ABS antichoque, cinta de acero, clase de precisión II

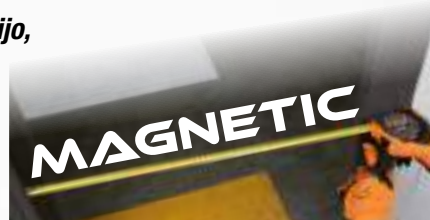

	L m	S mm		€
<b>1691MG/5</b>	5	25	016910405	<del>14,00 €</del> <b>9,95 €</b>
<b>1691MG/8</b>	8	25	016910408	<del>20,10 €</del> <b>13,50 €</b>
<b>1691MG/10</b>	10	25	016910410	<del>22,20 €</del> <b>14,95 €</b>

**1650**

Calibre de cursor de acero inoxidable templado, en estuche de plástico

- Lectura vigesimal
- Bloqueo de resorte

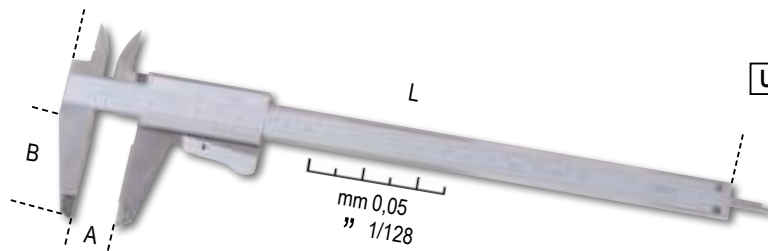

DIN 862  
UNI EN ISO 13385-1



	A max mm	L mm	B mm	G mm		€
<b>1650/150</b>	150	150	40	0,05-1/128	016500001	<del>62,50 €</del> <b>42,50 €</b>
<b>1650/200</b>	200	290	49	0,05-1/128	016500002	<del>88,00 €</del> <b>59,50 €</b>

**1651DGTB**

Calibre de cursor digital lectura centesimal

- Lectura centesimal
- Bloqueo de tornillo del cursor
- Conversión mm/pulgadas
- Ajuste a cero en cualquier posición
- Varilla de profundidad cuadrada hasta 300 mm
- En estuche rígido de plástico



DIN 862  
UNI EN ISO 13385-1



	A max mm	L mm	B mm	G mm		€
<b>1651DGTB/150</b>	150	235	40	0,01-0,0005	016510211	<del>109,00 €</del> <b>73,50 €</b>
<b>1651DGTB/200</b>	200	285	50	0,01-0,0005	016510212	<del>142,50 €</del> <b>95,90 €</b>
<b>1651DGTB/300</b>	300	400	60	0,01-0,0005	016510213	<del>186,00 €</del> <b>125,00 €</b>

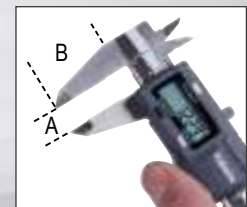

016950250

**1695XS**

~~17,10 €~~ **11,95 €**

Nivel de burbuja de bolsillo con base magnética en forma de V

- De aluminio perfilado
- Con 2 burbujas irrompibles
- Con clip
- Precisión: 1 mm/m

L mm	H mm	S mm
70	48,5	20



016930040

**1693L 40**

~~167,00 €~~ **113,00 €**

IP54



**NUEVO**

**40 m**

**Medidor de distancias láser multifunciones, 40 m, con niveles de posicionamiento**

**MEDICIONES:**

- Medición de distancia individual
- Medición continua o medición mínima

**FUNCIONES:**

- Suma/resta
- Medición del área
- Medición del volumen
- Medición indirecta (medición de Pitágoras)
- Medición de inclinación
- Función de apagado automático
- Duración de la batería: hasta 5.000 mediciones
- Estuche suave de tela (incluido)

**DATOS TÉCNICOS:**

- Rango de medición: 0,05 ÷ 40 m (0,2 in ÷ 131 ft)
- Selección de escala: m, in, ft
- Precisión: ±1,5 mm (± 0,06 in)
- Clase de láser: 2
- Almacenamiento max.: 99 mediciones
- Baterías: 2xAAA de 1,5 V



**NIVELES DE POSICIONAMIENTO**

016930080

**1693M 80**

~~218,00 €~~ **147,00 €**

**80 m**

**Medidor de distancias láser multifunciones, 80 m**

**MEDICIONES:**

- Medición de distancia individual
- Medición continua o medición mínima

**FUNCIONES:**

- Suma/resta
- Medición del área
- Medición del volumen
- Medición indirecta (Pitágoras)
- Medición de inclinación
- Función de apagado automático
- Duración de la batería: hasta 4.000 mediciones
- Estuche suave de tela (incluido)

**DATOS TÉCNICOS:**

- Rango de medición: 0,05 ÷ 80 m (0,2 in ÷ 229 ft)
- Selección de escala: m, in, ft
- Precisión: ±1,5 mm (± 0,06 in)
- Clase de láser: 2
- Almacenamiento max.: 99 mediciones
- Baterías: 2xAAA de 1,5 V



016970030

**1697 30**

~~270,00 €~~ **179,00 €**



IP55

**30 m**

**Nivel láser cruzado de 30 m, haz verde con soporte magnético y abrazadera de pared, en estuche**

- Cruz autonivelante
- Posibilidad de excluir la función autonivelante
- Diodo láser de 515 Nm, clase 2
- Alcance: 30 m
- Precisión: ±1 mm a 5 m
- Rango de autonivelación: 3° ±0,5°
- Cuerpo en ABS y caucho antideslizante
- Conexión hembra de 1/4"
- Autonomía: 4 h
- Pilas: 2xAA

**SOPORTE:**

- 1 soporte magnético para usar individualmente y en combinación con conexión macho de 1/4"
- 1 soporte de abrazadera con sujeción ajustable para varios perfiles de madera y metal (para usar en combinación con el soporte magnético)
- Posibilidad de alineación horizontal y vertical rápida con un ángulo de 90°



017600800

**1760WM**

~~90,00 €~~ **60,50 €**

**Anemómetro digital con sensor de ventilación con caucho exterior antideslizante y a prueba de golpes**

- Display con barra analógica
- Medición de valores máximos y mínimos
- Área de lectura: m<sup>2</sup> y ft<sup>2</sup>
- Lectura de velocidad: m/s, km/h, mil/h, ft/m, ft/s, nudos
- Lectura de caudal: CMS, CMM, CFM
- Apagado automático
- Pantalla retroiluminada
- Bloqueo del último valor leído
- Indicación de batería baja

165 mm  
80 mm  
85 mm



**NUEVO**



CE

	Rango de medición	Precisión base
Velocidad m/s	0,4-30	±2%
Velocidad k/n	1,4-108	±2%
Velocidad ft/m	80-5.900	±2%
Velocidad mil/h	0,8-58	±2%
Caudal CFM	0-99990	±0-9,999 ft <sup>2</sup>
Caudal CMM	0-99990	±0-9,999 m <sup>2</sup>
Caudal CMS	0-99990	±0-9,999 m <sup>2</sup>

017600820

**1760LX**

~~110,00 €~~ **73,90 €**

**Luxómetro digital portátil con caucho exterior antideslizante y a prueba de golpes**

- Medición del valor pico
- Medición de valores máximos y mínimos
- Barra analógica
- Lecturas en LUX y en HR
- Apagado automático
- Bloqueo del último valor leído
- Indicación de batería baja
- Fuente de alimentación: 1 pila de 9 V

170 mm  
45 mm  
90 mm



**NUEVO**



CE

	Rango de medición	Precisión base
Brillo Lux	0-200000	±3%
Brillo FC	0-20000	±3%



**RANGO DE TEMPERATURA:**  
**-20 ÷ +600 °C**

IP54 **CE**

017600710

**1760TMC 600**

~~976,00 €~~ **655,00 €**

**Cámara térmica de infrarrojos**

*Cámara térmica compacta para medir la temperatura sin contacto, adecuada para aplicaciones en los sectores de la construcción, mecánica, instalaciones eléctricas y calefacción*

- Rango de temperatura: -20 ÷ +600 °C
- Pantalla LCD TFT de 2", 240x320
- Sensor de 32x32 píxeles
- Frecuencia de detección: 7 Hz
- Termosensibilidad: <347 mK
- Detección automática de los puntos calientes y fríos
- Fotocámara de detección de imágenes en formato BMP (max. 100 imágenes)
- Emisividad ajustable
- Alimentación: 3 pilas alcalinas AAA
- Interfaz USB
- Banda infrarrojos: 6,5 ÷ 14 μm
- Distancia de fusión visible/infrarrojos: 0,5; 1; 2 m
- Función de alarma, seleccionando la temperatura máxima y mínima aceptables

011440060  
**1144T**  
~~25,00 €~~ **16,95 €**

**Pelacables de bolsillo ajustable, con dispositivo de corte**

**NUEVO**

L

L	mm
112	

3,5±9 mm

011490010  
**1149F**  
~~20,40 €~~ **13,90 €**

**Pelacables frontal autoajustable**

- Adaptación automática a los diámetros de los conductores
- Longitud de tira ajustable
- Ajuste de la presión de corte aislante
- Dispositivo de corte integrado

0,2±6 mm<sup>2</sup>

016060005  
**1606T**  
~~324,00 €~~ **219,00 €**

**Alicate para terminales tubulares, crimpado por 4 lados**

- Menor esfuerzo en la palanca

A

L

B

mm <sup>2</sup>	L mm	A mm	B mm
0,1÷10	173	61	13

**1760/IR**

**Termómetro digital de infrarrojos con sistema de puntero láser dual**

DATOS TÉCNICOS COMUNES:

- Resolución de pantalla: 0,1 °C (0,1 °F)
- Emisividad ajustable: 0,1 ÷ 1
- Temperatura de funcionamiento: 0 ÷ 50 °C

017600350  
**1760/IR500**  
~~243,00 €~~ **165,00 €** **500 °C**

DATOS TÉCNICOS:

Rango de temperatura: -50 ÷ 500 °C (-22 ÷ 932 °F)

Precisión: -50 ÷ 20 °C (±3 °C); 20 ÷ 500 °C (±2% o 2 °C)

Resolución óptica (D:S): 12:1

Apagado automático: aprox. 10 s

Temperatura de almacenamiento: -20 ÷ 60 °C

Alimentación: 1 batería de 9 V

017600400  
**1760/IR1000**  
~~387,00 €~~ **259,00 €** **1.000 °C**

DATOS TÉCNICOS:

Rango de temperatura: -50 ÷ 1.000 °C (-58 ÷ 1.832 °F)

Precisión: -50 ÷ 20 °C (±3,5 °C); 20 ÷ 300 °C (±1% o 1 °C); 300 ÷ 1.000 °C (±1,5%)

Resolución óptica (D:S): 20:1

Temperatura de almacenamiento: -10 ÷ 60 °C

Alimentación: 2 baterías de 1,5 V (tipo AAA)

017600002  
**1760PA/80**  
~~293,00 €~~ **195,00 €**

**Pinza amperimétrica AC/DC 80 A**

Para mediciones de valores bajos de dispersión de la corriente o absorciones en los vehículos

- Rango: 1 mA - 80 A AC/DC
- Función linterna con LED blanco
- Pantalla LCD retroiluminada
- Función puesta a cero
- Función Hold
- Autoapagado
- Alimentación: 2 baterías de 1,5 V tipo AAA

AC/DC CLAMP METER

Beta

PER-CONTACT VOLTAGE & FLUX LINK

009610000  
**961P6**  
~~906,00 €~~ **609,00 €**

**Videoscopio electrónico con sonda flexible**

Permite grabar vídeos o imágenes directamente en la máquina

- Admite tarjetas SD (8 GB)
- Admite memorias flash (8 GB)
- Memoria interna de 128 M
- Función de salida de TV
- Admite formatos de vídeo (MP4, AVI, 3GP)
- 4 LEDs
- Alimentación mediante puerto USB (batería incorporada)

CARACTERÍSTICAS TÉCNICAS:

- Píxeles del sensor: 640x480
- Resolución máxima: 320x240
- Longitud de la sonda: 1 m
- Diámetro de la cámara: 6 mm
- Formatos de vídeo: MPEG4, 3GP, AVI, ASF
- Formatos de foto: JPEG
- Ángulo de toma: 0÷180°
- Salida de datos: cable USB y tarjeta SD
- Fuente de alimentación: batería de 3,7 V 2.000 mAh



El Grupo BM diseña, fabrica y distribuye elementos de conexión eléctrica y productos para instalaciones eléctricas. Con la innovación como uno de sus principales objetivos, diseña soluciones de vanguardia que prevean las necesidades del mercado y redefinan los estándares de la industria.

**BM1330** ~~42,00 €~~ **28,50 €**

**Tijeras super ergonómicas X-PRO EVO**

- Diseño innovador con líneas y volúmenes que siguen perfectamente la anatomía de la mano y la postura de la muñeca, asegurando un mejor agarre y una mayor comodidad durante el corte
- Mango ergonómico ideal para un uso prolongado y sin fatiga
- Hojas de acero inoxidable con microdentado antideslizantes
- Perfil especial adecuado para cortar y pelar cables de cobre o aluminio. Corte hasta 50 mm<sup>2</sup>
- Funda de seguridad con clip ajustable para sujetar al cinturón



**BM572** ~~293,00 €~~ **199,00 €**

**Cortacables para cables Al-Cu hasta 400 mm<sup>2</sup>**

- Cuchillas de acero al carbono templado, mangos de aleación con empuñadura de plástico
- Afilados de alta precisión, requieren un esfuerzo mínimo gracias al apalancamiento óptimo de los mangos y la forma de las cuchillas

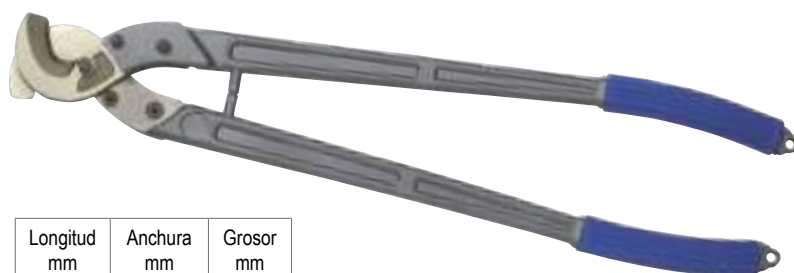

Longitud mm	Anchura mm	Grosor mm
810	170	45

**BM576** ~~325,00 €~~ **219,00 €**

**Cortacables para cables Al-Cu hasta Ø 50 mm**

- Fabricados íntegramente en acero endurecido, con mangos de plástico para un agarre seguro. Se pueden abrir incluso durante la operación de corte y tienen un mecanismo de bloqueo para el transporte



Longitud mm	Anchura mm	Grosor mm
280	110	40

**BM1363** ~~25,00 €~~ **16,90 €**

**Cutter navaja de doble hoja**

- Cutter universal con cuchilla intercambiable con mecanismo de reemplazo rápido y navaja con hoja de corte de 60 mm
- Dispositivo de seguridad en la apertura y el cierre de las cuchillas
- Mango ergonómico de aluminio, con agarre sólido, adecuado para pelar cables
- Gancho posterior que permite abrocharlo al cinturón y funda con bolsillo porta-cuchillas
- Incluye 5 cuchillas de repuesto



**COMBINA UN CUTTER UNIVERSAL Y UNA NAVAJA**



**BM536** ~~16,00 €~~ **10,90 €**

**Herramienta de crimpado para terminales aislados de 0,25 a 6 mm<sup>2</sup>**

- Crimpadora en acero al carbono templado con tratamiento superficial bruñido
- Mangos aislados en material plástico
- Equipada con cortacables, pelacables y cortatornillos



Longitud mm	Anchura mm	Grosor mm
220	60	15

BM523

**BM523**

~~229,00 €~~ **155,00 €**

**Herramienta de crimpado para terminales no aislados de 10 a 120 mm<sup>2</sup>**

- Fabricada íntegramente en acero con recubrimiento superficial en polvo epoxi, lo que garantiza un alto grado de resistencia a la corrosión
- Mangos aislados mediante baño en material plástico
- Fácil de utilizar, con matriz ajustable para engarzado profundo de terminales no aislados



Longitud mm	Anchura mm	Grosor mm
570	100	35

BM5345

**BM5345**

~~178,00 €~~ **119,00 €**

**Alicate automático con reducción para terminales aislados de 0,25 a 6 mm<sup>2</sup>**

Incluye 5 matrices, en maletín de plástico

- Dispositivo para la regulación progresiva de la fuerza de engaste
- Mangos con una forma ergonómica particular que permiten no solo realizar la operación de prensado con extrema facilidad, sino también sujetar el alicate con una sola mano, con la matriz completamente abierta
- Dispositivo de seguridad y desconexión automática para garantizar la calidad de prensado y para abrir la herramienta en caso de una maniobra incorrecta
- Alto coeficiente de reducción para obtener la máxima fuerza de engarce con el mínimo esfuerzo manual



0,25÷6 mm<sup>2</sup>

L 220 mm

BM80411

**BM80411**

~~36,00 €~~ **24,50 €**

**Surtido con herramienta de crimpado**

Terminales preaislados

- 0,25-6 mm<sup>2</sup>
- Herramienta: BM 536



BM00411

**BM00411**

~~329,00 €~~ **219,00 €**

**Surtido en estuche de plástico con cajas extraíbles y herramienta de crimpado automática**

Terminales preaislados y aislados y conectores de línea

- 0,25-6 mm<sup>2</sup>
- Herramienta: BM 534



BMP044

**BMP044**

~~74,00 €~~ **49,90 €**

**Surtido en estuche doble con herramienta de crimpado**

Terminales preaislados y aislados y conectores

- 0,25-6 mm<sup>2</sup>
- Herramienta: BM 536





## KIT ESPECIAL AUTOMOCIÓN

**1000 V**

012730851 ~~80,50 €~~ **54,50 €**  

**Juego de 6 destornilladores aislados**

1274MQ  3x100-4x100-5,5x125 mm  
1272MQ  PH0x60-PH1x80-PH2x100 mm



EN 60900



010820096 ~~44,50 €~~ **29,90 €**

**Alicate de cortantes diagonales, aislado**

L mm	L1 mm	 mm
160	22	1,6

L1



EN 60900



L



011500098 ~~48,00 €~~ **32,50 €**

**Alicate universal cromado, aislado**

L mm	L1 mm	 mm
180	39	1,8



**1000 V**

L1



EN 60900



L



011660096 ~~50,00 €~~ **33,90 €**

**Alicate de bocas semirredondas rectas muy largas, aislado**

L mm	L1 mm	 mm
160	56	1,6



EN 60900



L



011280101 ~~55,00 €~~ **37,50 €**

**Tijeras de electricista, hojas de acero inoxidable con microdentado, aisladas**

L mm	L1 mm
145	45

 **1000 V**

L1

IEC 60900



L



017600025 ~~967,00 €~~ **649,00 €**  
**1760/OHM**

Multímetro/megaohmetro para pruebas de aislamiento de alta tensión. Lectura de valor eficaz TRUE RMS



CAT. IV 600 V  
 CAT. III 1.000 V



	Rango de medición	Precisión base
Tensión AC/DC:	50 mV - 1.000 V	±0,06% - ±0,1% rdg
Corriente AC/DC:	0,01 µA - 10 A	±0,5% - ±1% rdg
Resistencia:	0,01 Ω - 50 MΩ	±0,2% - ±2% rdg
Meg OHM:	0,01 - 5.000 MΩ	±4% rdg. max corriente 1 mA
Capacidad:	5 nF - 10 mF	±1,5% - ±3% rdg
Frecuencia:	50 Hz - 100 MHz	±0,02% - ±0,1% rdg
Temperatura:	-50 °C - +1.350 °C	±0,5% rdg
Prueba diodos:	3 V dc	
Prueba continuidad:	<30 Ω	

021150332 ~~1.191,00 €~~ **799,00 €**  
**2115PL-MQ32**

Surtido de 32 herramientas aisladas para coches híbridos, en caja de plástico con termoformado de espuma



1000 V

Nº piezas/Descripción	Beta N.
1 carraca reversible 1/2"	920MQ/55A
2 llaves de estrella acodadas 10-12 mm	89MQ
1 portapuntas magnético aislado 1/4"	850MQ
10 juego de 10 puntas con portapuntas magnético ⚙ T7-T8-T9-T10-T15-T20-T25-T27-T30-T40	860TX/A10
7 llaves de vaso boca hexagonal ⚙ 8-10-12-13-14-17-19 mm	920MQ/A
1 prolongador cuadrado macho y hembra 1/2" 125 mm	920MQ/21
1 prolongador cuadrado macho y hembra 1/2" 250 mm	920MQ/22
1 alicate multitoma regulable bisagra cerrada 250 mm	1048MQ
1 alicate universal 1000V 180 mm	1150MQ
1 alicate de bocas planas acodadas muy largas 160 mm	1164MQ
2 destornilladores para tornillos con huella de cruz Phillips® 1000V 4,5x80-6x100 mm	1272MQ
3 destornilladores para tornillos con punta plana 1000V 3x100-4x100-5,5x125 mm	1274MQ
1 guantes aislantes en látex G2	1995MQ/G2
1 caja de plástico con bandeja extraíble	CP15L

019950030 ~~290,00 €~~ **195,00 €**  
**1995MQ/T**

Alfombra aislante



1.000x1.000 mm

VDE 0303  
 EN 60243

CLASS 4  
 1000 V  
 4 mm

1996MQ/GM ~~185,50 €~~ **125,00 €**

Guantes aislantes compuestos

Gr	L mm	
9	410	019960109
10	410	019960110

DIN EN 61112



ZES00001013 **NUEVO**  
**7109A**  
~~48,80 €~~ **32,90 €**

Pack con 4 carteles de advertencia de aluminio



H mm  
 140

ZES00001012 **NUEVO**  
**7104-05**  
~~176,50 €~~ **119,00 €**

Pack delimitación columna - cadena

- 4 columnas de plástico con base llenable
- 1 cadena de plástico de delimitación



Ø mm	L m
6	25

H mm
90

x4  
 H



ZES00001014 **NUEVO**  
**7109D**  
~~36,40 €~~ **24,50 €**

Pack con 3 carteles de prohibición



H mm  
 115

**NUEVO**

014970190

**1497BS**

~~26,00 €~~ **17,50 €**

45 mm

**Alicate de bocas rectas y finas para extraer relés y fusibles**

Las bocas largas y muy finas permiten la extracción del relé y el fusible en espacios reducidos

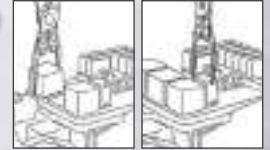

L mm	L1 mm	A mm
230	45	14

014970195

**1497SS**

~~24,00 €~~ **16,50 €**

**NUEVO**

**Alicate autobloqueante para soldar alambres de estaño**

- Los clips superiores permiten bloquear y unir los hilos a soldar
- La cremallera integrada permite colocar los cables en seis posiciones diferentes



L mm	A max mm
245	14÷70

014970200

**1497/C23**

~~253,00 €~~ **169,00 €**

**Surtido de 23 herramientas para desbloquear conectores eléctricos**

Los picos muy finos permiten la liberación de los clips sin dañar los conectores



014970180

**1497TE**

~~30,50 €~~ **20,50 €**

**Alicate para desconectar conectores eléctricos**

Las bocas muy finas permiten desbloquear los clips sin dañar los conectores

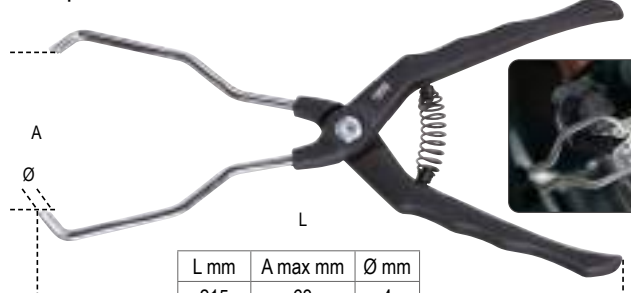

L mm	A max mm	Ø mm
215	63	4

014970300

**1497/C94**

~~516,00 €~~ **345,00 €**

**Surtido de 94 conectores para pruebas en turismos**

Pueden utilizarse con las principales máquinas de diagnóstico

Incluidos en el surtido:

- 2 robacorrientes
- 2 potenciómetros
- 2 pilotos de señalización
- 2 conectores SRS
- 2 clips cocodrilo
- 2 sondas de agujas
- 2 puntas
- 2 conectores de banana 2 en 1
- 4 conectores de banana 1 en 1
- 24 terminales macho planos 0,6÷6 mm
- 12 terminales macho redondos 1,6÷3,9 mm
- 24 terminales hembra planos 0,6÷6 mm
- 12 terminales hembra redondos 1,6÷3,9 mm



014980801

**1498PC**

~~120,50 €~~ **81,50 €**

**Estabilizador de tensión 12-24 V**

Indispensable para proteger las centralitas en procesos de soldadura y arranques con arrancadores



**12-24 V**

017600022

**1760S**

~~97,50 €~~ **65,50 €**

**NUEVO**

**Multímetro digital compacto**  
**Lectura de valor eficaz**  
**TRUE RMS**

- Protección IP40
- Rango automático
- Amplia pantalla de lectura directa, retroiluminada, azul
- Apagado automático
- Indicación de batería baja
- En estuche suave
- CAT III 600 V
- Valor eficaz TRUE RMS

**Parámetros detectables:**

Tensión CC: 200 mV - 2/20/200/600 V  
Tensión CA: 100/600 V  
Corriente CC: 200 mA - 10 A  
Corriente CA: 0,01 - 10 A  
Resistencia: 200 Ω - 2/20/200 kΩ - 2 MΩ  
Prueba diodos: 0,4 ÷ 0,7 V dc  
Alimentación: 2xAAA de 1,5 V

IP40

153 mm  
42 mm  
75 mm



017600020

**1760/RMS**

~~343,00 €~~ **229,00 €**

IP67

**Multímetro digital industrial con carcasa de caucho antideslizante y a prueba de golpes**

- Entradas protegidas
- Rango automático
- Amplia pantalla de lectura directa, retroiluminada, azul
- Sonda de temperatura tipo K (incluida)
- Apagado automático
- Base de goma de porta-terminales para una mayor comodidad de uso
- Terminales de aislamiento doble 1.000 V, longitud 1 m
- En estuche suave
- CAT IV 600 V / CAT III 1.000 V
- Valor eficaz TRUE RMS

	Rango de medición	Precisión base
Tensión AC/DC	110 mV - 600 V ±0,8%	±2% rdg
Corriente AC/DC	110 µA - 10 A ±1,5%	±2% rdg
Resistencia	110 Ω - 40 MΩ ±1,2%	±2,5% rdg
Capacidad	11 nF - 40 mF ±5%	±10% rdg (hasta 11 mF)
Frecuencia	1.100 Hz - 110 MHz ±1,2%	±1,5% rdg
Temperatura	-32 °C - +1.000 °C ±3%	±5% rdg
Prueba diodos	3 V dc ±10% rdg	
Prueba continuidad	<30 Ω	



017600003

**1760PA/AC-DC2000**

~~684,00 €~~ **459,00 €**

**NUEVO**

**Pinza amperimétrica con multímetro digital y conexión de datos**

**Parámetros detectables:**

- Tensión CC: 0,1 mV ÷ 1.000 V
- Tensión CA: 0,1 mV ÷ 1.000 V
- Corriente CC: 0,01 A ÷ 2.000 A
- Corriente CA: 0,01 A ÷ 2.000 A
- Resistencia: 0,1 Ω ÷ 60 MΩ
- Capacidad: 1 nF ÷ 6.000 µF
- Frecuencia: 10 kHz ÷ 20 kHz
- Temperatura: -20 °C ÷ 1.000 °C -4° F ÷ 1.832 °F
- Alimentación: 3 pilas AA de 1,5 V (incluidas)
- Conexión de datos (versión 4.0)

2.000 A

300 mm  
43 mm  
110 mm

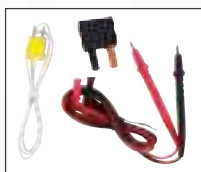

017600000

**1760PA/AC-DC**

~~379,00 €~~ **255,00 €**



**Pinza amperimétrica y multímetro digital**

**Parámetros detectables:**

- Tensión CA: 0,1 mV ÷ 600 V
- Tensión CC: 0,1 mV ÷ 600 V
- Corriente CA: 0,01 A ÷ 1.000 A
- Corriente CC: 0,01 A ÷ 1.000 A
- Resistencia: 0,1 Ω ÷ 40 MΩ
- Capacidad: 0,001 nF ÷ 40 µF
- Frecuencia: 0,001 kHz ÷ 4 kHz
- Temperatura: -40 °C ÷ 1.000 °C -40 °F ÷ 1.832 °F
- Alimentación: 1 batería de 9 V (incluida)

1.000 A



017600008

**1760DGT/2**

~~796,00 €~~ **535,00 €**

**Multímetro digital para automoción portátil con osciloscopio de 2 canales y generador de onda**



**CONTENIDO DEL KIT:**

- Puntas multímetro
- 2 conectores de cocodrilo BNC para osciloscopio
- Sonda de punta para osciloscopio (1X y 10X)
- Cargador de batería
- Estuche de nailon

Tensión max	600 V DC
Corriente max	10 A DC
Resistencia max	40 MOHM
Capacidad max	100 µF
Pantalla	2,8" color TFT
Resolución	320 x 240 píxeles
Alimentación	100 V - 240 V AC, 50 - 60 Hz; DC INPUT 5 V DC - 2 A
Batería	2 x 2.600 mAh

199 mm  
40 mm  
98 mm



**ESPECIFICACIONES OSCILOSCOPIO:**

**Horizontal**

Ancho de banda: 40 MHz  
Intervalo de frecuencia de muestreo: 250 MSA/s (canal individual) - 125 MSA/s (canal doble)  
Rango SEC/DIV: secuencia 5 ns/div ÷ 500 s/div 1, 2, 5

**Vertical**

Rango V/DIV: entrada de 10 mV/div ÷ 10 V/div BNC Analógico seleccionable, límite ancho de banda, típico: 20 MHz  
Respuesta de baja frecuencia (-3db): ≤10 Hz a BNC  
Precisión de ganancia DC: ±3% para modo de adquisición Normal o Media, de 10 V/div a 10 mV/div

**Disparador**

Tipo: borde  
Modo: automático, normal, individual  
Pendiente: ascendente, descendente, ascendente & descendente  
Fuente: CH1, CH2

**Entrada**

Acoplamiento: DC, AC o GND  
Factores de atenuación de sonda compatibles: 1X, 10X, 100X, 1.000X

**Generador de forma de onda arbitraria**

Frecuencia de forma de onda: seno (1 Hz ÷ 25 MHz), cuadrado (1 Hz ÷ 10 MHz), rampa (1 Hz ÷ MHz), exp (1 Hz ÷ 5 MHz)  
Ancho: 2,5 Vpp (50 Ω) - 5 Vpp (alta impedancia)  
Impedancia de salida: 50 Ω

### Cargadores electrónicos de baterías

- Protección contra inversión de polaridad y cortocircuitos
- Pantalla digital retroiluminada
- Gancho de fijación abatible



	1498/4A	1498/8A
Tensión de alimentación	220 V - 240 V	220 V - 240 V
Frecuencia	50-60 Hz	50-60 Hz
Corriente nominal (min. - max.)	1-4 Amp	2-8 Amp
Tensión de la batería	6 V - 12 V	12 V
Capacidad de la batería	4 Ah - 80 Ah	5 Ah - 160 Ah
Tiempo de carga	12 h	12 h
Grado de protección	IP65	IP65

014980104  
**1498/4A**

~~169,50 €~~ **115,00 €**

**4 A**



014980108  
**1498/8A**

~~259,00 €~~ **175,00 €**

**8 A**



### Cargadores electrónicos de baterías multifunciones, 12-24 V

- Pantalla gráfica retroiluminada
- Carga y mantenimiento
- Protección contra inversión de polaridad y cortocircuitos
- 9 fases de carga
- Sistema flotante
- Función de recuperación de baterías
- Porta-pinzas
- Gancho de fijación abatible
- Accesorios incluidos: cable con pinza, cable con ojales

**16 A**



**NUEVO**

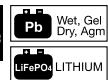

**25 A**



014980125  
**1498/25A**

~~578,00 €~~ **389,00 €**

- Corriente máxima de carga continua 25 A
- Función SHOW ROOM (13,8 V - 21 A)
- Función SUMINISTRO (14 V - 21 A)
- Función de ahorro de memoria (13,8 V - 21 A)

014980126  
**1498/16A**

~~507,00 €~~ **339,00 €**

- Corriente máxima de carga continua 16 A
- Función SHOW ROOM (13,8 V - 12 A)
- Función SUMINISTRO (14 V - 12 A)
- Función de ahorro de memoria (13,8 V - 12 A)

**1498/16A 1498/25A**

	1498/16A	1498/25A
Alimentación	220-240 V	220-240 V
Potencia	240 W	390 W
Corriente de carga	4-16 A	5-25 A
Tipo de batería	Agm - Wet - Lithium (LiFePo4)	Agm - Wet - Lithium (LiFePo4)
Capacidad de carga	5-360 Ah	5-550 Ah
Capacidad de mantenimiento	5-550 Ah	5-800 Ah
Tensión saliente	12-24 V	12-24 V
Tensión mínima batería	0,8 V	0,8 V
Grado de protección	IP20	IP20
Dimensiones	260x130x75 mm	260x130x75 mm

014980401  
**1498TB/12-24**

~~785,00 €~~ **529,00 €**

### Tester digital para baterías 12 V y analizador del sistema de arranque y carga 12-24 V

- Permite efectuar las siguientes pruebas: batería, alternador (inteligente y normal) y arranque, rizado de diodo y prueba de toma de masa
- Equipado con software para imprimir la prueba realizada desde PC
- Pantalla retroiluminada
- Estructura compacta antichoques
- Software en 10 idiomas
- Dotado de una entrada especial para la conexión de una mini impresora extraíble (accesorio opcional Beta 1498ST/TB)



Aplicaciones	- Prueba de baterías 12 V - Prueba de carga del alternador 12-24 V - Prueba de arranque
Intervalo de funcionamiento	100-2.000 CCA
Normativa de referencia	CCA,SAE,DIN,EN,IEC,JIS
Baterías compatibles	PB, WET, GEL, AGM, AGM FLAT, EFB
Voltímetro	9 V - 36 V
Longitud del cable	1.600 mm
Idiomas	Italiano, Inglés, Francés, Alemán, Español, Polaco, Rumano, Holandés, Sueco y Finlandés
Accesorios incluidos	Cable USB y Software



### Arrancadores portátiles ultraligeros de altas prestaciones

- El microprocesador proporciona una protección contra inversión de polaridad, cortocircuitos, voltaje incorrecto, sobrecarga, subdescarga, sobredescarga y sobret temperatura
- Función de fuente de alimentación 12 V 1,3 A
- Función de preservación de memoria



014980012 ~~995,00 €~~ **669,00 €**  
**1498LT/12**

- Solo 2,5 kg de peso
- Longitud del cable 500 mm
- Función de fuente de alimentación 12 V 1,3 A

12 V



12-24 V



014980014 ~~1.900,00 €~~ **1.229,00 €**  
**1498LT/12-24**

- Hasta 10.000 A en 5 kg de peso
- Longitud del cable 160 cm
- Sección del cable: 25 mm<sup>2</sup>
- Prácticos enrollables
- Fuente de alimentación automática: 4 Amp



**1498LT/12 1498LT/12-24**

Voltaje de salida	12 V	12/24 V
Amperaje continuo	800 A	2.000/1.000 A
Amperaje máximo de arranque	2.000 A	5.000/2.500 A
Amperaje de pico	4.000 A	10.000/5.000 A
Amperaje de la pinza	1.000 A	1.000 A
Longitud del cable	500 mm	1.600 mm
Tipo de batería	4 celdas LifePo4	4 celdas LifePo4
Función de preservación de memoria	SI	SI
Dimensiones	260x135x72 mm	350x240x140 mm

### Arrancadores portátiles para turismos, vehículos industriales y camiones



12 V

014980480 ~~714,00 €~~ **479,00 €**  
**1498/12**

- Amperaje de pico 2.000 A (12 V)
- Batería AGM



12-24 V

014980490 ~~1.580,00 €~~ **1.025,00 €**  
**1498/24**

- Amperaje de pico 4.200 A (12 V), 2.100 A (24 V)
- Batería AGM



014980040 ~~380,00 €~~ **255,00 €**  
**1498BC/12**

1.500 A

**NUEVO**



### Arrancador portátil multifunciones 12 V

- Dispositivo de protección contra polaridad inversa, cortocircuito, sobrecorriente, sobrecarga y sobretensión térmica
- Estuche protector
- Cable con pinzas de arranque
- Salidas USB para cargar dispositivos electrónicos
- LED indicador de carga de batería
- Cable USB y USB-C
- Fuente de alimentación de red
- Linterna LED multifunción



40 mm  
100 mm  
225 mm



Corriente de arranque	600 A
Amperaje de pico	1.500 A
Tipo de batería	4 celdas LifePo4
Capacidad de la batería	25.000 mAh

014640550  
**1464PT**  
~~235,50 €~~ **159,00 €**

### Juego para la comprobación de la presión del turbo

- Incluye sensor de 3 bar y cable de conexión



1464T ✓

014640050  
**1464T**  
~~956,00 €~~ **645,00 €**

### Tester digital para medir presión y compresión

- Pantalla táctil de 5"
- Batería de polímero de litio recargable
- Con sensor de 80 bar (para baja presión) y cable USB

014640610  
**1464FAP**  
~~217,00 €~~ **145,00 €**

### Juego para la comprobación de la presión del filtro de partículas diésel DPF

- Sensor de 500 mbar
- Adaptador de 8 mm con conexión rápida y conexión en T
- Cable RJ45 de 3 m

DATOS TÉCNICOS:  
 Prueba de la presión:  
 0÷500 mbar  
 Resolución: 1 mbar



1464T ✓

014640450  
**1464AP**  
~~840,00 €~~ **565,00 €**

### Juego para la comprobación de la alta presión en motores diésel common rail

- Juego de tubos de alta presión
- Uniones de conexión
- Sensor de 2.000 bar



1464T ✓

014640300  
**1464CBD**  
~~178,00 €~~ **525,00 €**

### Juego completo de adaptadores para la comprobación de la compresión en motores de gasolina y diésel

Permite conectarse al motor para comprobar la compresión de gasolina y diésel con el tester digital 1464T

- 7 bujías falsas con válvulas de retención
- 44 bujías incandescentes falsas con válvulas de retención
- 1 inyector falso universal ajustable para automóviles, camiones, motores marinos y maquinaria agrícola
- 1 adaptador de 90°, válvula para descarga de presión y tubo de conexión
- Espacio para poder alojar el tester digital 1464T dentro del maletín



1464T ✓

014640500  
**1464APB**  
~~499,00 €~~ **335,00 €**

### Juego para la comprobación del sistema de alta presión en motores de gasolina FSI

- Incluye sensor de 200 bar y uniones de conexión



1464T ✓

014640470  
**1464FG**  
~~395,00 €~~ **265,00 €**

### Juego de falsos reguladores para la comprobación del sistema diésel common rail (para utilizar con 1464T-1464AP)

Utilizado con el tester y los adaptadores adecuados, permite determinar si el problema radica en la bomba de alta presión o en el regulador cuando hay falta de presión en el circuito de alta presión en los motores common rail



1464T ✓



014640620  
**1464ADB**

~~102,00 €~~ **68,90 €**

**Juego para la comprobación de la presión del sistema AdBlue®**

- Se suministra con adaptadores para utilizar con el sensor estándar de 80 bar que se suministra con el 1464T



1464T

014640700

**1464PB**

~~600,00 €~~ **405,00 €**

**Juego de 9 conectores para la comprobación de la baja presión del combustible**

Mediante las conexiones rápidas conectadas al tester 1464T se lleva a cabo rápidamente la comprobación de la baja presión del combustible en los motores diésel y gasolina



1464T

014640650  
**1464PF**

~~912,00 €~~ **615,00 €**

**Juego para la comprobación de la presión en el sistema de frenado**

- Incluye adaptadores y uniones de conexión



1464T

**CARROS MULTIFUNCIONES**

Pueden utilizarse como un puesto de trabajo móvil para máquinas de diagnóstico, portátiles, testers y cargadores de baterías

- Estructura de chapa pintada: máxima estabilidad y robustez
- Tirador ergonómico
- 2 ruedas traseras fijas de Ø 160 mm
- 2 ruedas delanteras giratorias de Ø 125 mm (1 con freno)



Mesa de apoyo superior en 2 niveles

2 estantes centrales con posición ajustable y 1 estante bajo fijo



Cajón extraíble para un mini teclado



Porta-papel integrado



4 útiles enrollables laterales de plástico



2 prácticos contenedores laterales



CX49-G

1.099 mm  
460 mm  
435 mm

049000112

**CA49-G**

~~940,00 €~~ **629,00 €**

**Carro multifunciones con puerta, vacío**

049000102

**CX49-G**

~~843,00 €~~ **565,00 €**

**Carro multifunciones, vacío**

009600261

**960VTC**

~~290,00 €~~ **195,00 €**

**NUEVO**

**Herramientas para comprobar las fugas de los cilindros de los motores de gasolina**

Tras la introducción de aire comprimido en el cilindro, el manómetro permite comprobar si hay pérdidas de compresión. Ayuda a localizar dónde se produce la pérdida

Accesorios suministrados:  
M10 - M12 -  
M14 - M14 largo



009600777

**960P**

~~242,00 €~~ **163,00 €**

**Tester para controlar la presión/depresión con accesorios y adaptadores**



017590251

**1759**

~~186,00 €~~ **125,00 €**

**Analizador óptico para líquidos de enfriamiento, batería, limpiaparabrisas y AdBlue®, en estuche rígido**



Compensación automática de la temperatura  
Ácido batería: intervalo de medida de 1,1 a 1,3 kg/l  
Líquido de enfriamiento propileno: de -25 °C a -50 °C  
Líquido de enfriamiento etileno: de -25 °C a -50 °C  
Líquido limpiaparabrisas: de -25 °C a -40 °C  
AdBlue®: medida porcentaje de urea de 5% a 40%

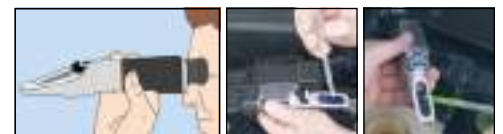

017590063

**1759HD/3**

~~657,00 €~~ **439,00 €**

**Herramientas para comprobar el sistema de refrigeración y el llenado de circuitos**

Permite comprobar bajo presión las pérdidas del circuito (tuberías, juntas, bombas, radiadores) y llenar rápidamente el circuito, evitando que se formen burbujas de aire



017590070

**1759LR**

~~503,00 €~~ **339,00 €**

**NUEVO**

**Herramienta para lavado del sistema de refrigeración**

Gracias al aire comprimido, la alta presión del agua permite un lavado eficaz del sistema de refrigeración

- Suministrado con 6 adaptadores de conexión del sistema de refrigeración
- Palanca de accionamiento con bloqueo de posición para uso continuo
- Suministrado con un acoplamiento rápido de agua



018990030

**1899SI**

~~5.200,00 €~~ **3.369,00 €**

**NUEVO**

**Máquina 2 en 1 para la limpieza de inyectores y del colector de admisión**

Mediante el uso de detergentes especiales es posible limpiar periódicamente los inyectores en motores diésel, gasolina y GLP y el colector de admisión en motores diésel y gasolina, eliminando depósitos de carbonilla y residuos de combustión

**Suministrado con:**

- 2 mangueras de servicio con conexiones rápidas para sistemas de inyección
- 1 accesorio con acoplamiento rápido para colector de admisión
- 2 depósitos (capacidad 1 l cada uno)
- Kit de racores universales para sistemas de inyección en un práctico maletín

**Características técnicas:**

- Voltaje de funcionamiento: 12 V
- Presión de trabajo programable
- Tiempos de nebulización programables



018990011

**1899A/M**

~~1.495,00 €~~ **999,00 €**

**Máquina para limpiar sistemas DPF y FAP®**

Mediante el uso de detergentes especiales es posible limpiar y restaurar periódicamente los sistemas DPF y FAP® comprometidos por acumulaciones de hollín y cenizas.

Los resultados son verificables por autodiagnóstico, donde la masa de hollín y los valores de presión diferencial en el filtro de partículas se pueden leer antes y después del tratamiento.

**Se suministra con:**

- 1 manguera de suministro de 2 m de largo
- 1 racor de acoplamiento rápido + conector de manguera para tubos de sensor diferencial
- 1 niple M18x1,5 con conector de manguera para conexión directa con sonda Lambda
- 1 tubo de extensión
- 1 pulverizador para DPF y FAP®
- 1 soporte de tubo magnético
- 1 tubo para DPF y FAP® con prensaestopas de regulación más niple M14/16/18 mm para conexión con sondas Lambda

**Características técnicas:**

- Voltaje de funcionamiento: 12 V
- Longitud del cable de alimentación: 3,9 m
- Capacidad del depósito: 1 l



**+ LÍQUIDO MOTUL INCLUIDO**

018990911

**1899A/AD MOTUL**

~~67,00 €~~ **45,50 €**

**Motul® DPF Jet Clean**

- Producto de limpieza DPF listo para usar en todo tipo de motores diésel con DPF (filtro de partículas diésel), con o sin sistema SCR (reducción catalítica selectiva).
- Se basa en ingredientes activos de alta eficiencia para disolver el hollín y los contaminantes ubicados en el Filtro de Partículas Diésel y regenerar su funcionalidad completamente.



1 l

009600055 ~~97,00 €~~ **65,50 €** 

**960/C6**  
**Llaves hexagonales con unión cuadrada hembra 3/8" para retirar/installar sensores de temperatura de gases de escape**

El kit incluye:

- 3 medidas en versión corta 13, 14, 17 mm
- 3 medidas en versión larga 13, 14, 17 mm

**ALTA RESISTENCIA**



009600780 ~~342,00 €~~ **229,00 €** 

**960KPC**  
**Extractor de impulsos reversible con par ajustable para bujías de precalentamiento**

- El extractor neumático con par ajustable y tomas especiales rotas o dañadas permite desenroscar las bujías bloqueadas reduciendo al mínimo el riesgo de dañarlas
- 5 vasos de impacto largos de 1/4", especiales para bujías: 8-9-10-11-12 mm, 2 prolongaciones y 1 articulación
- 4 pares de apriete regulables: 10-20-30-40 Nm
- Ajuste hacia la derecha y hacia la izquierda

**EVITA LA ROTURA DE LAS BUJÍAS DURANTE EL DESMONTAJE**



009600726 ~~67,00 €~~ **45,50 €**

**960ER**  
**Extractor de percusión para arandelas de inyectores**



**PUNTA CÓNICA ESCALONADA**

014620026   
**1462CF-SN/C6**  
~~168,50 €~~ **115,00 €**

**Juego de 6 llaves articuladas hexagonales abiertas para conectores de inyector de combustible**

Medidas:  
 12-14-16-17-18-19



009600801  
**960KC-M8/M9/M10**  
~~483,00 €~~ **325,00 €**

**Surtido de herramientas para retirar las bujías de precalentamiento rotas o dañadas**

**PARA BUJÍAS CON ROSCA M8-M9-M10**

014620235 ~~2.690,00 €~~ **1.739,00 €**

**1462/KI**  
**Surtido de herramientas para retirar inyectores de diésel common rail**

Permite la extracción de inyectores DELPHI-BOSCH-SIEMENS-DENSO

- Funcionamiento mecánico e hidráulico
- Incluye gato hidráulico de 12 toneladas
- Se puede utilizar directamente en el vehículo con el motor montado
- Las numerosas posibilidades de ajuste en el cabezal, permiten trabajar en la mayoría de motores en circulación



004370550

**437U/09**

~~393,00 €~~ **265,00 €**

**Surtido para reposición de roscas dañadas**

Helicoides de acero inoxidable

- M5x0,8
- M6x1,0
- M8x1,25
- M10x1,5
- M12x1,75



030140360

**3014SAR**

~~1.535,00 €~~ **999,00 €**

**Soporte de motor plegable y giratorio**

- Capacidad máxima: 450 kg
- Fácil de plegar reduciendo notablemente su tamaño
- Permite la rotación de 360° del motor o del cambio
- Proporciona máxima seguridad y estabilidad durante el trabajo



014720105

**1472AUP**

~~135,50 €~~ **91,50 €**

**Tenaza automática para anillos de tubo con prolongación**

Ø mm	L mm
18÷54	630

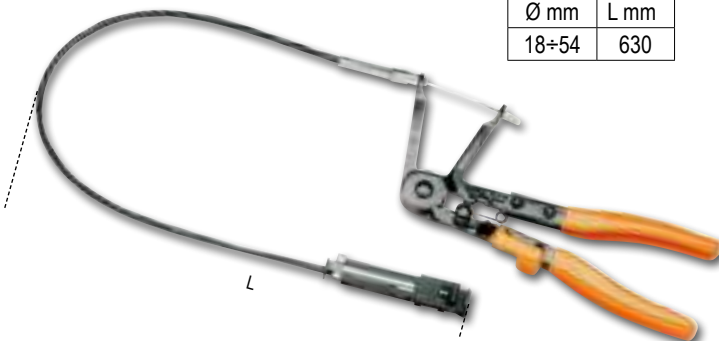

017560615

**1756G**

~~150,00 €~~ **99,90 €**

**Jeringa para gasoil con capacidad de 1,5 l**

Se puede utilizar para:

- llenado de filtros de gasoil
- llenado de depósito de cerina



El kit incluye:

- 2 tubos con uniones rápidas hembra para conexión de tubos de diésel
- 2 uniones rápidas macho de metal
- 1 adaptador cónico para tubos de caucho

014820110

**1482SN**

~~66,00 €~~ **44,50 €**

**Tenaza articulada para uniones rápidas para tubos de carburante**

L mm
260



014840010

**1484**

~~124,50 €~~ **83,90 €**

**Juego de 2 herramientas para retirar y montar las correas elásticas**

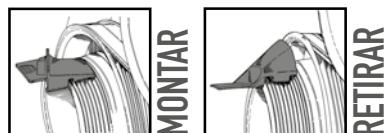

014850330

**1485TC**

~~59,00 €~~ **39,90 €**

**Palanca para tensar las correas de accesorios, montadas en motores Ford, PSA, FCA**



014710101 ~~287,00 €~~ **195,00 €**

**Herramienta neumática y accesorios para rotar y retroceder los pistones de frenos de disco, en maleta de plástico**

- Martinete automático
- 150 kg de empuje
- Presión de trabajo: 5÷8 bar



014710400 ~~273,00 €~~ **185,00 €** 3/4"

**5 llaves de golpe para pinzas de freno de camión**

Se pueden utilizar con llaves dinamométricas para operaciones de apriete

- Medidas incluidas:
- Torx hembra E18, E20, E24
  - Poligonales M24, M26



014670080 ~~311,00 €~~ **209,00 €**

**Juego de tapones adaptadores para depósitos de líquido de frenos, para utilizar con los productos 1467LF y 1467LF/2**

- Contenido del kit:
- 1 tapón para Toyota
  - 1 tapón para Ford, Hyundai, Mazda, Mitsubishi, Nissan, Subaru
  - 1 tapón para Honda
  - 1 tapón para Mazda y Suzuki
  - 1 tapón para Nissan
  - 1 tapón adaptador para purga de frenos para vehículos europeos



014710310 ~~15,30 €~~ **10,50 €**

**Pareja de ganchos moldeables para sujetar las pinzas de freno durante la sustitución de las pastillas**

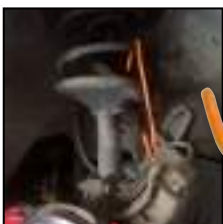

**Max 5 kg**

014670099 ~~1.975,00 €~~ **1.279,00 €**

**Máquina eléctrica para el cambio de líquido de frenos y sangrado**

- Con efecto pulsátil
- Permite una sustitución fácil y rápida del líquido de frenos directamente en el vehículo



**1490**

**Llave de correa para filtros de aceite**

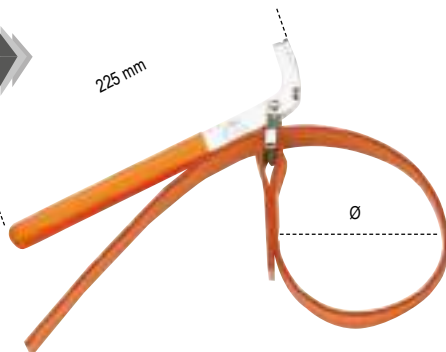

	Ø max mm
1490/1	160
1490/2	240

014900001

**1490/1**

~~38,50 €~~ **25,90 €**

014900002

**1490/2**

~~42,00 €~~ **28,50 €**

014910001

**1491**

~~46,50 €~~ **31,50 €**

**Llave de correa metálica regulable para filtros de aceite**



Ø mm
65÷110

014930019

**1493/C19**

~~269,00 €~~ **179,00 €** 12" 38"

**Juego de 18 llaves de vaso para filtros de aceite, en maleta de plástico**

- 6 casquillos hexagonales de medidas 24-27-30-32,5-36-38 mm para cartuchos de filtro
- El kit incluye 1 llave ajustable universal Ø 58÷93 mm



Medidas incluidas en la serie:	
Ø mm	Nº lados
63-64	14
66,5	14
74	14
79	15
84	14
87	16
92	15

Medidas incluidas en la serie:	
Ø mm	Nº lados
94,5	15
100,5	15
64,5	14 de gancho para Toyota
64,5	14 de gancho para Lexus

014930077

**1493H**

~~32,50 €~~ **21,90 €** 12" 38"

**Llave autoajustable de tres patas para filtros de aceite a la derecha y a la izquierda**  
Garras moleteadas

Ø min: 72 mm  
Ø max: 127 mm



014910040

**1491A**

~~37,50 €~~ **25,50 €**

**Mordaza de presión ajustable para filtros de aceite**  
Ajuste de precisión mediante cremallera



Ø min: 55 mm  
Ø max: 140 mm

014930000

**1493/C30**

~~294,00 €~~ **199,00 €** 12"

**Juego de 28 llaves de vaso para filtros de aceite, en maleta de plástico**

- Para apretar y aflojar los filtros de aceite
- Cuadrado hembra 1/2"
- El kit incluye 1 llave ajustable universal Ø 65÷120 mm



**1493**

Medidas incluidas en la serie:		
Ø mm	Nº lados	
65	14	
67	14	
68	14	
73	14	
74	15	
76	15	
75,77	15	
76	14	
76	8	
78	15	

**1493**

Medidas incluidas en la serie:		
Ø mm	Nº lados	
80	15	
82	15	
86	16	
90	15	
92	10	
93	15	
95	15	
100	15	
106	15	
108	15	

**1493PF (Purflux)**

Ø mm	Nº lados
66	6
76	12
76	30
86	18

**1493PF (Purflux)**

Ø mm	Nº lados
93	36
93	45
96	18
108	18

014930079

**1493/C7**

~~136,00 €~~ **91,50 €** 12" 38"

**Llave de filtro de aceite autoajustable con tres brazos para apriete a derecha y a izquierda, con brazos intercambiables**

- 2 juegos de brazos:
- 1 juego con ancho útil de 20 mm
  - 1 juego con ancho útil de 38 mm

Ø mm
50÷100

**16 mm**



**ACABADO DE DIAMANTE ANTIDESLIZANTE**

014940350 ~~78,00 €~~ **52,50 €** 38" 

**1494T/C5**

**Juego de llaves especiales para tapones de drenaje de aceite de plástico**

Contenido del kit:

- 1 llave para tapones de drenaje de aceite del grupo VAG
- 1 llave para tapones de drenaje de aceite BMW
- 1 llave para tapones de drenaje de aceite del grupo PSA y Ford
- 1 llave para tapones de drenaje de aceite Mercedes
- 1 llave con mango en T

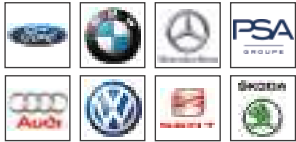

 **17 mm**

017580050 ~~40,50 €~~ **27,50 €**

**1758ADB-D**

**Embudo anti-reflujo para AdBlue®, con unión recta**

017580060 ~~44,50 €~~ **29,90 €**

**1758ADB-45°**

**Embudo anti-reflujo para AdBlue®, con unión de 45°**



**CAPACIDAD MÁXIMA 1 l**

018780008 ~~24,20 €~~ **16,50 €**

**1878 8**

**Cubeta para recuperación de líquidos**

- Altura adecuada para motos
- Capacidad máxima: 8 l

l	H mm
8	110

**8 l**



**Llave de autoapriete para filtros de aceite para apriete a izquierda**

	Ø mm	$\frac{+s}{-}$ mm
1493X/1	60÷80	2,9
1493X/2	80÷98	2,9



014930105 ~~37,50 €~~ **25,50 €** 38"

**1493X/1**

014930110 ~~37,50 €~~ **25,50 €** 38"

**1493X/2**

**Llave de autoapriete para filtros de aceite para apriete a derecha y a izquierda, para trabajos pesados**

	Ø mm	$\frac{+s}{-}$ mm
1493/Y1	80÷110	7,3
1493/Y2	104÷150	7,3



014930120 ~~137,00 €~~ **92,50 €** 12"

**1493Y/1**

014930122 ~~196,50 €~~ **132,00 €** 12"

**1493Y/2**

\* El producto 1493Y/2 puede utilizarse también para los filtros secadores

018780011 ~~49,50 €~~ **33,50 €**

**1878 11**

**Cubeta para recuperación de líquidos**

- Capacidad máxima: 11 l
- Tapón de evacuación de líquidos
- Mampara interna para evitar el derrame de líquidos durante el transporte

**11 l**



018770100

**1877F**

~~120,00 €~~ **80,90 €**

**Recuperador de aceite usado para botellas de 1 litro**

- Puede acomodar hasta 4 botellas con acoplamiento rápidos al mismo tiempo
- 2 bidones de 2 l incluidos

**NUEVO**

**4 BOTELLAS AL MISMO TIEMPO**



017580033

**1758B-1,6**

~~50,00 €~~ **33,90 €**

**Embudo antirretorno de 1.600 ml con acoplamiento rápidos**

Acoplamiento rápidos para coches del grupo VAG

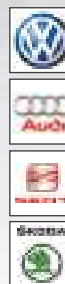

**NUEVO**



017580040

**1758B/K5**

~~118,00 €~~ **79,50 €**

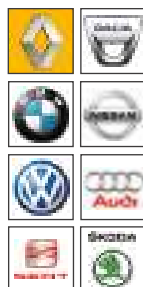

**Kit de adaptadores rápidos anti-reflujo para embudos 1758B & 1758B-1,6**

Incluido en el kit:

- 1 adaptador para motor 1.5 dCi Renault, Dacia, Nissan
- 1 adaptador para motores 1.5 / 1.6 dCi Renault, Dacia, Nissan
- 1 adaptador para motor diésel BMW 3.0
- 1 adaptador para motores de gasolina 1.5 / 2.0 del grupo VAG
- 1 adaptador para conexión al embudo con grifo



017580020

**1758**

~~59,00 €~~ **39,90 €**

**Embudo auto-adaptable**

Especialmente útil para coches donde no hay profundidad dentro del tapón de carga

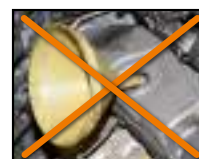

017560515

**1756D**

~~86,00 €~~ **57,90 €**

**1.500 ml**

**Bomba de engrase de 1.500 ml en polipropileno**

- Doble junta en NBR
- Temperatura de funcionamiento +0 °C - +50 °C
- No adecuada para carburantes



OFF ON

OFF ON



018800001

**1880**

~~78,00 €~~ **52,50 €**

**Bomba manual para barriles de aceite**



004370032 ~~121,00€~~ **81,50 €**  
**437K/12**

**Surtido de herramientas para reparar roscas de eje**

Permite rectificar y revestir la rosca original

Contenido del kit:

- Medidas métricas: M16x1,0 - M16x1,5 - M20x1,0 - M20x1,5 - M22x1,5 - M24x1,5 - M24x2,0 - M27x2,0
- Medidas en pulgadas: 3/4x16 - 3/4x20 - 13/16x20 - 27/32x20



∅ mm
32 - 35

014380011 ~~268,00€~~ **179,00 €**  
**1438EVO**

**Kit universal para centrado de embragues**

El kit incluye:

- Casquillos de centrado del volante ∅ 10-12-14-15-16-17-19-25-27-30 mm
- 1 centrador de la tapa del embrague
- 2 conos de centrado del disco de embrague
- 3 pasadores de guía roscados
- 2 centradores de expansión: ∅ 15÷19 mm - ∅ 20÷27 mm



**COMPONENTES COMPLETAMENTE METÁLICOS**

015660015 ~~27,50€~~ **18,50 €** **12"**

**1566R**

**Herramienta ajustable para desmontaje/montaje de los brazos de la dirección**

**NUEVO**

∅ mm  
27÷43

018840010 ~~560,00€~~ **379,00 €**

**1884**

**Herramienta de llenado de aceite para cajas de cambios manuales, automáticas y diferenciales**

Con 12 adaptadores para conexión directa

- Con válvula antirretorno para un llenado de aceite sin fugas
- Capacidad: 70 cc por bombeo
- Capacidad depósito: 7,5 l
- Máxima viscosidad admisible del aceite: SAE 140

FORD	AT-101
UNIVERSAL (BMW, Honda, Nissan...)	AT-102
VW-AUDI	AT-103
VW-AUDI-PORSCHE	AT-104
VW-AUDI-MINI COOPER	AT-105
MERCEDES	AT-106
DSG	AT-107
VW-AUDI CVT	AT-108
VOLVO	AT-109
TOYOTA-LEXUS	AT-110
SKODA	AT-111
VW Passat/Tiguan <2007	AT-112

12 ADAPTADORES

015680001 ~~271,00€~~ **183,00 €**

**1568**

**Herramienta neumática para instalación de fuelles de palier de silicona**

- 8 garras
- Apertura máxima garras: 145 mm

CE

L1

L mm	L1 mm
420	195

018840200 ~~136,00€~~ **91,50 €**

**1884N/C8**

**Juego de 8 adaptadores para 1884**

Contenido del kit:

- 1 adaptador para Infiniti 7 marchas M8x1.0
- 1 adaptador para Honda, Hyundai, Kia 5x8x200 mm
- 1 adaptador para Skoda M18x1.5
- 1 adaptador para Mini M14x1.5
- 1 adaptador para Nissan M10x1.5
- 1 adaptador para Nissan Juke M12x1.25
- 1 adaptador para GM M12x1.75
- 1 adaptador para vehículos del grupo VAG 7 marchas

018850010

**1885**

~~8.610,00 €~~ **5.569,00 €**



**Estación para mantenimiento de las cajas de cambios automáticas**

Permite que todo el ciclo de limpieza y sustitución de aceite en todas las transmisiones automáticas se realice de manera segura, mediante un procedimiento sencillo y guiado. Previene los daños ocasionados por el desgaste del aceite contenido en la caja de cambios automática, previniendo de una manera práctica y rápida malfuncionamientos típicos, entre otros: ruido excesivo de la caja de cambios, marchas bloqueadas, embragues bruscos de las marchas, alargamiento de los tiempos de cambio.



**CARACTERÍSTICAS FUNCIONALES:**

- Funcionamiento automático
- Procedimiento guiado paso a paso con base de datos integrada
- Compensación de la cantidad de aceite introducido con la misma cantidad de aceite agotado, asegurando así la presencia constante de la cantidad correcta de aceite en el sistema
- Fluxómetro para inspección visual de la cantidad de aceite
- Impresión de registros de cada operación

**CARACTERÍSTICAS AUTOMÁTICAS:**

- Introducción disolvente (opcional)
- Limpieza sistema de caja de cambios
- Vaciado aceite cárter
- Vaciado aceite conversor
- Introducción aceite conversor

**CARACTERÍSTICAS TÉCNICAS:**

- Alimentación: 220 V 50 Hz
- Visores de aceite retroiluminados con 2 LEDs de luz blanca
- 2 balanzas electrónicas
- Resolución ±10 g
- Tarjeta electrónica con pantalla gráfica retroiluminada

052000201

**CB52-0**

~~896,00 €~~ **599,00 €**



**Banco móvil para trabajar sobre cambios/transmisiones con sistema de recuperación de líquidos**

La superficie inclinada y los agujeros de desagüe permiten recuperar los líquidos directamente en la cubeta de recogida

Equipado con:

- 4 ruedas giratorias, 2 de ellas con freno
- Cajón para herramientas
- Cubeta de recogida de líquidos extraíble con capacidad de 7 litros
- 2 estantes

**CAPACIDAD 7 l**



Ø 100 mm

870 mm  
640 mm  
1.200 mm

60 kg

015670001 ~~376,00 €~~ **255,00 €**  
**1567**

**Palanca para la extracción de rótulas y amortiguadores**

Un único operario es capaz de colocar la palanca sin esfuerzo y llevar a cabo él solo el desmontaje

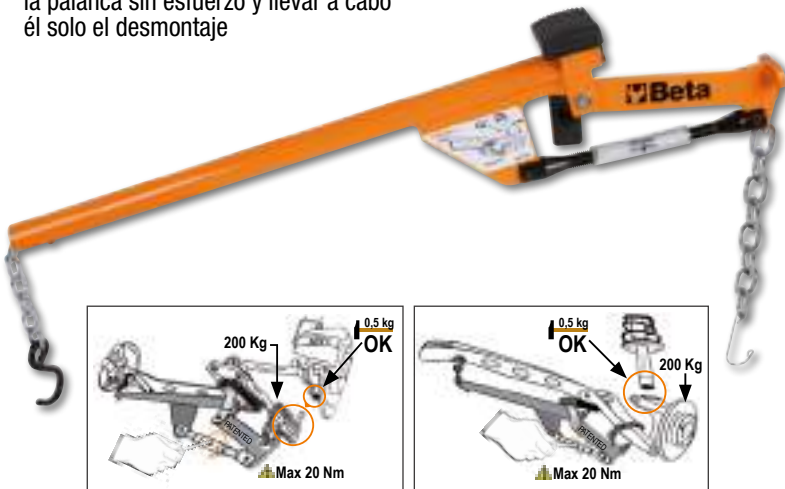

015520020 ~~139,00 €~~ **93,50 €**  
**1552/C9**

**Kit para separar las juntas de amortiguadores, brazos oscilantes y dirección**

Se puede trabajar con cabeza de retractor simple o doble, para poder intervenir también en juntas dobles tipo grupo VAG



**POTENCIA DE EMPUJE MÁXIMA 2 TON (10 BAR)**

**El compresor neumático de muelles de amortiguación Beta 1550U** te permite desmontar y volver a montar los amortiguadores de automóviles, SUV y vehículos comerciales. Gracias al sistema universal de agarre superior, es posible comprimir todos los diámetros de resorte, tanto a la derecha como a la izquierda, con una única placa superior adaptable.

015500010 ~~3.430,00 €~~ **2.219,00 €** **CE**

**Compresor neumático de muelles de amortiguación**

- Sistema universal de agarre superior
- Sistema de seguridad activa en el resorte
- Parrilla de protección "full body"
- Dispone de 2 copelas inferiores para Ø 78-205 mm

**DATOS TÉCNICOS:**  
 - Potencia de empuje:  
 2 ton (10 bar) - 1,6 ton (8 bar) - 1,2 ton (6 bar)  
 - Carrera de compresión del resorte: 335 mm



015550006 ~~875,00 €~~ **589,00 €** **CE**

**Compresor para muelles de amortiguadores MacPherson y equivalentes**

1.670 mm  
 610 mm  
 825 mm



A  
 min÷max  
 65÷354 mm  
 Ø  
 min÷max  
 80÷195 mm

**EMPUJE MÁXIMO: 1.500 kg**

019500078

**1950BZK**

~~350,00 €~~ **229,00 €**

**NUEVO**



### Talonador de neumáticos

- Gracias al mango secundario con botón de activación, permite no separar nunca las manos de la herramienta durante su uso
- Capacidad del depósito: 18 l
- Presión de funcionamiento: 3-8 bar
- Presión máxima del depósito: 16 bar
- Válvula de seguridad de sobrepresión
- Manómetro con escala graduada
- Boca de plástico para no dañar la llanta

**CAPACIDAD  
DEL DEPÓSITO  
18 l**



660 mm  
290 mm  
440 mm

009720010

**972/C10**

~~324,00 €~~ **219,00 €**

### Kit para retirar tuercas de ruedas dañadas

Para uso en tuercas antirrobo y tradicionales



009720004

**972/C4BMW**

~~257,00 €~~ **173,00 €**

### Kit para retirar tornillos antirrobo con anillo libre, para coches tipo BMW y Mini



1895



**Cubeta de limpieza por ultrasonidos  
Con función especial de desgasificación**

- Calienta el líquido y con la acción de los ultrasonidos permite limpiar con eficacia piezas de repuesto y piezas metálicas en general (inyectores, carburadores, válvulas, etc.)
- Pantalla digital con selección de la temperatura y del tiempo de limpieza
- 2 modos de limpieza: "suave" y "normal"
- Para una limpieza normal es suficiente utilizar agua a una temperatura de 50/60 °C
- Para una limpieza más precisa, añadir soluciones de detergente no espumógenas específicas para cubetas de ultrasonidos
- La función de desgasificación acelera la liberación de aire por todo el volumen de la cubeta, aumentando así la eficacia de los ultrasonidos



**1895 6    1895 13    1895 27**

Capacidad de la cubeta	6 l	13 l	27 l
Grifo de desagüe	✓	✓	✓
Potencia	150 W	300 W	500 W
Potencia de calentamiento	300 W	400 W	500 W
Rango de temperatura	0÷80 °C	0÷80 °C	0÷80 °C
Selección tiempo de limpieza	0-99 min	0-99 min	0-99 min
Frecuencia	40 kHz	40 kHz	40 kHz
Alimentación	220/230 V	220/230 V	220/230 V
Tamaño máquina	330x180x310 mm	350x325x320 mm	530x330x380 mm
Tamaño depósito	300x155x150 mm	325x235x145 mm	500x300x200 mm

018950060  
**1895 6**

**6 litros**

~~755,00 €~~ **509,00 €**

018950130  
**1895 13**

**13 litros**

~~1.172,00 €~~ **789,00 €**

018950270  
**1895 27**

**27 litros**

~~1.720,00 €~~ **1.149,00 €**

018700220

**1870I**

~~275,00 €~~ **185,00 €**

**Aspirador de 20 litros para polvo y agua,  
de acero inoxidable**

- Motor by-pass de una etapa
- Voltaje: 230/240 V
- Frecuencia: 50/60 Hz
- Potencia máxima: 1.200 W
- Flujo de aire: 58 l/s
- Depresión máxima: 190 mbar
- Capacidad máxima depósito 20 l de acero inoxidable
- Emisiones acústicas: <70 dB (A)
- Longitud del cable: 5 m

**ACCESORIOS SUMINISTRADOS Ø 36 mm:**

- 1 tubo corrugado completo con mango ergonómico con ventilación
- 2 tubos de extensión rígidos
- 1 cepillo multiusos para suelos y líquidos
- 1 boquilla para rincones
- 1 bolsa de papel



**RUEDAS  
ANTI-RASTRO**

- SISTEMAS DE FILTRADO:**
- 1 cartucho de filtro de aire de superficie 1.900 cm<sup>2</sup> 12 micrones nom.
  - 1 filtro de espuma PPI 45 / PPI 30



019510101

**1951A**

~~239,50 €~~ **159,00 €**

**Pistola de limpieza con aspiración**

- Indicada para la limpieza de tapicería de turismos, alfombras, asientos y maleteros
- Para utilizar con detergentes adecuados
- Depósito de 1 l
- Equipada con un grifo para el ajuste de la salida del líquido del depósito
- Con tubo corrugado de 1,8 m



Capacidad depósito	l	1
Rosca de admisión de aire	GAS	1/4"
Presión de funcionamiento	bar	6,2
Tamaño interior manguera (Ø)	mm	8
Consumo medio de aire	l/min	120

018750000

**1875LT**

~~600,00 €~~ **395,00 €**

**NUEVO**

**Limpiamoquetas y tapicerías con inyección y extracción de líquidos**

**Ideal para la limpieza en profundidad de superficies de tela**

Dosifica detergente pulverizado a presión y lo aspira, junto con la suciedad, dejando las superficies casi secas

**Accesorios suministrados:**

- 1 manguera flexible con mango ergonómico
- 1 unidad dispensadora
- 2 extensiones rígidas
- 1 boquilla de pulverización pequeña
- 1 boquilla de pulverización grande
- 6 arandelas de bloqueo para cable de alimentación

**Datos técnicos:**

- Voltaje: 230/240 V
- Frecuencia: 50/60 Hz
- Potencia máxima: 1.100 W
- Caudal de aire: 58 l/s
- Capacidad máxima del depósito: 20 l
- Capacidad máxima del depósito de detergente: 3 l
- Presión máxima de la bomba: 7 bar
- Depresión máxima: 21 kPa
- Potencia de la bomba: 48 W



**ALTAMENTE EFICAZ PARA ASIENTOS DE COCHE E INTERIORES**

018750010

**1875SP/K3**

~~25,00 €~~ **16,95 €**

**NUEVO**

**Kit de cepillos para limpieza de tejidos**

- 1 cepillo plano Ø 48 mm
- 1 cepillo plano Ø 100 mm
- 1 cepillo hemisférico Ø 90 mm
- Conexión para destornillador de 1/4"



018980932

**1898/S**

~~35,00 €~~ **23,90 €**

**NUEVO**

**Bomba de presión manual con depósito de 5 litros**

- Lanza en acero inoxidable
- Palanca con bloqueo para chorro continuo
- Boquilla orientable para chorro lineal o nebulizado
- Cómoda correa para el hombro para el transporte
- Mango con gancho para lanza
- Manguera de 1,2 m
- No apto para hidrocarburos

018980930

**1898/M**

~~20,00 €~~ **13,50 €**

**NUEVO**

**Pulverizador a presión con depósito de 2 litros**

- Boquilla orientable para chorro lineal o nebulizado
- Escala graduada de 0,5 l - 1 l - 1,5 l - 2 l
- Palanca con bloqueo para chorro continuo
- No apto para hidrocarburos



**5 l**

014790604 ~~38,00 €~~ **25,90 €**  
**1479L/K4**

**Juego de 4 patas de cabra para trabajos en salpicaderos y piezas delicadas**



014790251 ~~41,50 €~~ **27,90 €**  
**1479N/S5**

**Juego de 5 extractores de orejuelas de nailon**



014790700 ~~75,50 €~~ **50,90 €**  
**1479ML/B17**

**Juego de 17 patas de cabra multifunciones, de plástico**



**ESPECIALMENTE ADECUADAS PARA TRABAJOS DE PRECISIÓN**



014790001 ~~27,00 €~~ **18,50 €**  
**1479**

**Extractor de orejuelas**

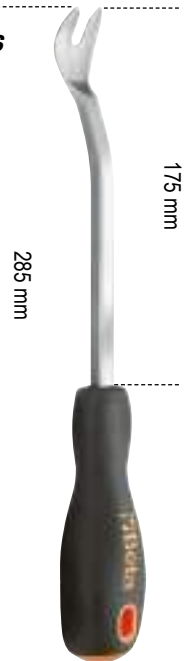

014780163 ~~49,00 €~~ **33,50 €**  
**1478NSS**

**Alicate para extraer grapas de plástico con 3 puntos de desbloqueo**



**NUEVO**



L mm
180

014780160 ~~118,50 €~~ **79,90 €**  
**1478/K3**

**Juego de alicates para orejuelas con surtido de clips de plástico**

El kit incluye:

- 1 alicate de bocas rectas
- 1 alicate de bocas acodadas a 90°
- 625 clips de plástico de 16 medidas diferentes
- Clips en 3 contenedores PPL apilables

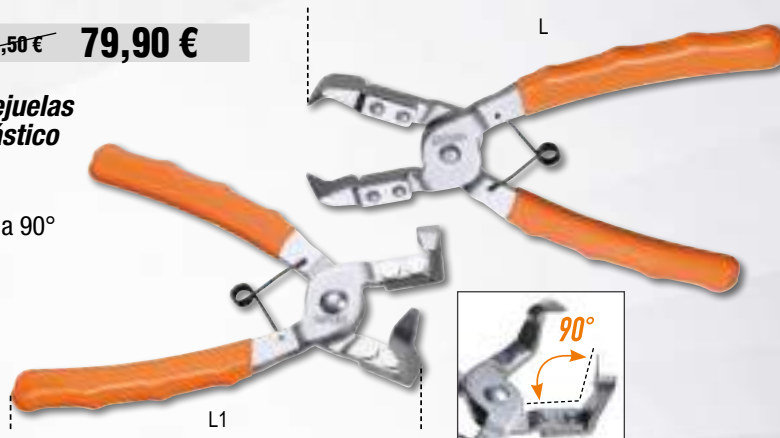

**NUEVO**



L mm	L1 mm
180	170

030070001

**3007**

~~729,00 €~~ **489,00 €**

**Carro bajo-chasis para vehículos sin mecánica delantera/trasera**

- Permite mover fácilmente los vehículos sin tren delantero o eje trasero mientras se trabaja
- 4 ruedas giratorias (2 con freno), adecuadas para el uso en horno de pintura
- 2 soportes deslizantes para adaptarse a todos los chasis
- Capacidad máxima: 800 kg



013650013

**1365/K13**

~~850,00 €~~ **569,00 €**

**Bomba oleodinámica de 10 toneladas y kit de accesorios para carrocería, en práctica maleta trolley**

Contenido del kit:

- Bomba oleodinámica de 10 toneladas con manguera flexible de 1,5 m con conexión de 1/2"
- Pistón de carrera de 205 mm
- Pinzas separadoras para guardabarros, capacidad 500 kg
- Placa soporte de 150x90 mm
- Base en "L" de 50x50 mm
- Punzón de 4 puntas
- Punzón moleteado redondo Ø 50 mm
- Punzón de cuña de 43 mm
- Alargaderas de 240, 450 y 475 mm
- Cabeza de goma
- Unión macho para montaje de accesorios



**PRÁCTICA MALETA TROLLEY**

013610030

**1361/K9**

~~290,00 €~~ **195,00 €**

**Juego de 8 varillas para carrocería**

El kit incluye:

- Varilla con cabeza esférica redonda Ø 31 mm, longitud 110 cm
- Varilla con longitud de punta 62 cm
- Varilla con punta de cola de ballena, longitud 112 cm
- Varilla con punta de gancho, longitud 27 cm
- Varilla con cabeza redonda plana, longitud 50 cm
- Varilla con cabeza esférica redonda Ø 19 mm, longitud 52 cm
- Varilla con cabeza de cola de ballena, longitud 27 cm
- Varilla con cola de ballena redondeada, longitud 28 cm
- Bolsa de tela con asas



**NUEVO**

030090001

**3009**

~~452,00 €~~ **299,00 €**

**Carro para movimiento de vehículos**

- Capacidad max.: 550 kg
- 4 rodillos pivotantes
- Ancho del rodillo 200 mm
- Para ruedas de hasta 240 mm de ancho
- Ruedas con rodamientos

**kg**  
**550**



**IDEAL PARA:**

- CARGA DE VEHÍCULOS ACCIDENTADOS EN GRÚAS
- TALLERES Y CARROCERÍAS
- MOVIMIENTO DE COCHES EN SALAS DE EXPOSICIÓN

013650110

**1365P10**

~~375,00 €~~ **249,00 €**

**Bomba hidráulica**

- Manguera de 1,5 m con conexión de 1/2"
- Max. 690 bar



022540101  
**2254K**  
~~32,00 €~~ **21,50 €**

**Protección reutilizable para asiento, volante y pómulo del cambio**

Adecuada para la mayoría de asientos, volantes y pómulos del cambio de turismos



022540047  
**2254T**  
~~36,50 €~~ **24,90 €**

**Alfombra de protección para rodillas**

Realizada en EVA antideslizante



017680010  
**1768**  
~~222,50 €~~ **149,00 €**

**Plataforma de aluminio**

**SUPERFICIE REVESTIDA CON MATERIAL ANTIDESLIZANTE**



L mm	L1 mm	H mm	H	L
960	300	475		L1

022540150  
**2254F**  
~~98,00 €~~ **65,90 €**

**Protección delantera coche**

Permite proteger la parte frontal del vehículo dejando las aberturas para las luces y el radiador

- Impermeable
- Resistente a aceites y grasas
- Fijación mediante cordones
- Material: 98% poliamida/nylon, 2% poliuretano



022540033  
**2254SM**  
~~77,00 €~~ **51,90 €**

**Alfombrilla para camilla de taller en EVA**

Acabado doble:  
 • 1 lado en EVA suave  
 • 1 lado en apariencia de carbono duro para favorecer el deslizamiento

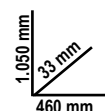

022500011  
**2250-0**  
~~135,00 €~~ **90,90 €**

**Asiento giratorio con bandeja**

- Asiento redondo giratorio
- Altura ajustable mediante pistón de gas (410-530 mm)
- 5 ruedas pivotantes
- 2 porta-piezas pequeñas/ porta-herramientas, de las cuales una es ajustable en altura

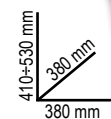

030020001 ~~133,00 €~~ **89,50 €**  
**3002**

### Camilla para debajo del coche y asiento

- Estructura de acero
- Revestimiento en PVC con mullido
- Posibilidad de ajustar la posición rápidamente: camilla o asiento

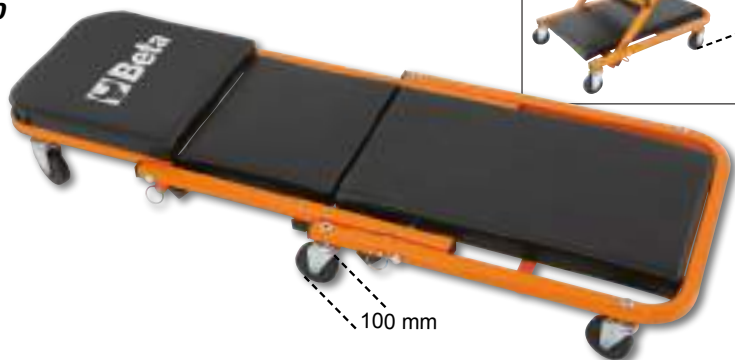

030230050 ~~265,00 €~~ **179,00 €**  
**3023**

### Sostén de foso y bajo elevador con ajuste de tornillo



H min-max mm	Ø mm
1.350÷2.030	300

030030150 ~~382,00 €~~ **257,00 €**  
**3003PRO**

### Camilla de taller de plástico antichoques

Equipada con:

- Almohada reposacabezas ergonómica
- Protección suave para la espalda
- 2 ruedas de doble rodamiento de 178 mm que permiten su utilización en superficies irregulares y para el paso sobre tubos/cables
- 1 rueda giratoria
- Ajuste de doble altura desde el suelo: 38 o 76 mm
- 2 lámparas LED portátiles de 250 lúmenes con imanes de fijación



**DOBLE LÁMPARA LED CON IMÁN**



**RESISTENTE Y ERGONÓMICA**

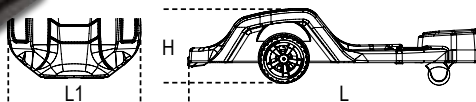

H min mm	H max mm	L mm	L1 mm
170	230	1.040	570

**CAPACIDAD MÁXIMA DE CARGA: 350 kg**

030610020 ~~900,00 €~~ **589,00 €**  
**3061/2T**

### Gato neumático de 2 toneladas - 2 fases

- Membrana de 3 capas de alta resistencia y guía telescópica interna
- Dispositivo de parada a fin de carrera y válvula de seguridad para cargas excesivas
- También se puede utilizar en elevadores de automóviles



DATOS TÉCNICOS:

- Capacidad: 2 t
- Peso: 14 kg
- Presión de suministro: 8-10 bar
- Altura: min. 132 mm - max. 326 mm

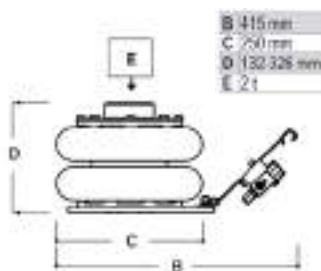

B 415 mm  
 C 750 mm  
 Ø 132-326 mm  
 E 21



030290020 ~~440,00 €~~ **295,00 €**  
**3029/2T**

**Gato hidráulico rebajado de 2 toneladas con 4 ruedas**

- Pedal de aproximación rápida
- Estructura de acero y ruedas de nailon
- Altura mínima: 75 mm

H min-max mm	L mm	L1 mm
75÷500	720	290



2 t



030290120 ~~520,00 €~~ **349,00 €**  
**3029L/2T**

**Gato hidráulico largo rebajado de 2 toneladas con 4 ruedas**

Permite trabajar en vehículos con una altura reducida al suelo y punto de elevación interno

- Velocidad de descenso controlada
- Pedal de aproximación rápida
- Ruedas de nailon

H min-max mm	L mm	L1 mm
75÷530	930	295



2 t



030300020 ~~850,00 €~~ **569,00 €**  
**3030/2T**

**Gato hidráulico rebajado de 2 toneladas con 6 ruedas**

- Excelente maniobrabilidad del gato en suelos irregulares y desnivelados
- Ruedas delanteras dobles basculantes de material plástico (PTFE)
- Pedal de aproximación rápida

H min-max mm	L mm	L1 mm
85÷520	860	400



2 t



030300220 ~~760,00 €~~ **509,00 €**  
**3030H/2T**

**Gato hidráulico de gran elevación de 2 toneladas con 6 ruedas**

Permite trabajar en vehículos con gran distancia al suelo y con un gran recorrido de los amortiguadores

- Velocidad de descenso controlada
- Pedal de aproximación rápida
- Ruedas de nailon

**GRAN ELEVACIÓN**



2 t

H min-max mm	L mm	L1 mm
85÷780	1.010	300



030330130 ~~460,00 €~~ **309,00 €**  
**3033E/3T**

**Gato hidráulico de 3 toneladas**

- Velocidad de descenso controlada
- Ruedas de nailon

H min-max mm	L mm	L1 mm
95÷515	700	370



3 t



030330030 ~~1.200,00 €~~ **805,00 €**  
**3033/3T**

**Gato hidráulico de 3 toneladas con 4 ruedas, versión larga**

- Especialmente adecuado para su uso en vehículos comerciales
- Ruedas de poliamida

H min-max mm	L mm	L1 mm
140÷520	1.180	370



3 t



**Beta**  
**GARANTÍA 3 AÑOS**

030650100 **3065/20-10T** 2.790,00 € **1.799,00 €**

### Gato oleoneumático de 20 toneladas con maleta de transporte

- Portátil y ligero, ideal para intervenciones de asistencia en carretera
- Incluye 2 alargaderas de 75 y 60 mm



#### DATOS TÉCNICOS:

- Capacidad: 20-10 t
- Peso: 23 kg
- Presión de suministro: 8-10 bar
- Consumo de aire: 400 l/min

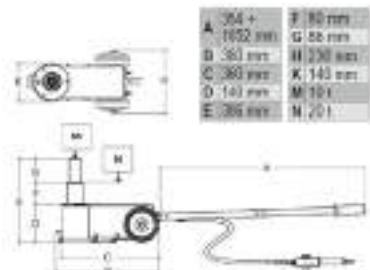

030650200 **3065/40-20T** 3.030,00 € **1.959,00 €**

### Gato oleoneumático de 40 toneladas

- Indicado para utilizar en vehículos pesados
- Práctico y fácil de manejar para el transporte incluso en talleres móviles
- Retroceso automático de los pistones
- Dos válvulas de descenso con control de velocidad bajo carga
- Incluye 2 alargaderas de 70 y 120 mm



#### DATOS TÉCNICOS:

- Capacidad: 40-20 t
- Peso: 39 kg
- Presión de suministro: 8-10 bar
- Consumo de aire: 400 l/min

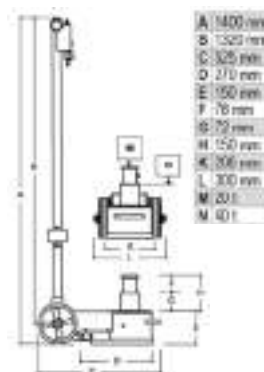

030670120 **3067/60-15T** 4.600,00 € **2.969,00 €**

### Gato oleoneumático de 60 toneladas

Con una altura mínima de tan solo 120 mm, está especialmente indicado para su uso en autobuses, autocares y medios de transporte público

- Retroceso automático de los pistones
- Dos válvulas de descenso con control de velocidad bajo carga
- Incluye 2 alargaderas de 70 y 120 mm



#### DATOS TÉCNICOS:

- Capacidad: 60-30-15 t
- Peso: 56 kg
- Presión de suministro: 8-10 bar
- Consumo de aire: 600 l/min

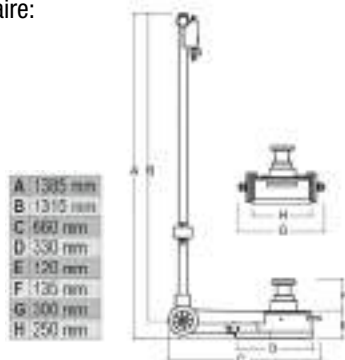

030670130 **3067/70-13T** 5.580,00 € **3.599,00 €**

### Gato oleoneumático de 70 toneladas

Versión larga, adecuado para utilizar en camiones, camiones articulados, autocares y maquinaria agrícola

- Retroceso automático de los pistones
- Dos válvulas de descenso con control de velocidad bajo carga
- Incluye 2 alargaderas de 70 y 120 mm



#### DATOS TÉCNICOS:

- Capacidad: 70-43-23-13 t
- Peso: 74 kg
- Presión de suministro: 8-10 bar
- Consumo de aire: 600 l/min

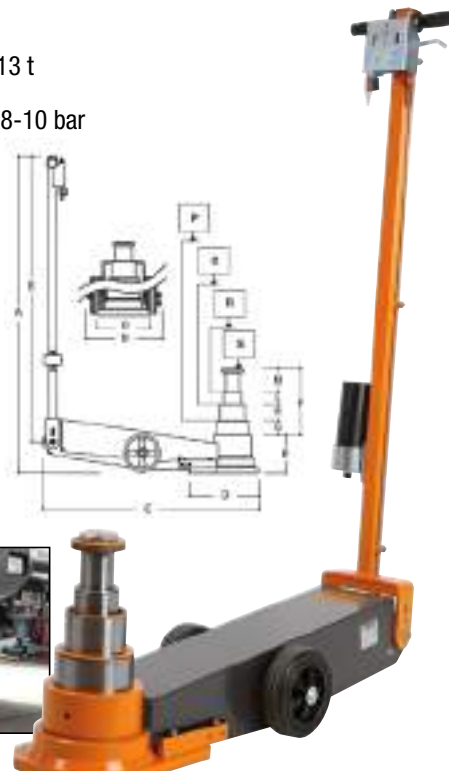
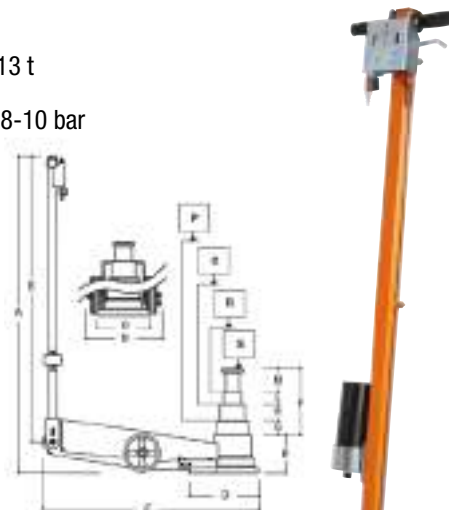
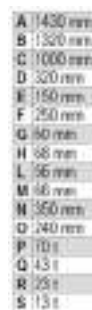

## 3010T

### Pareja de caballetes

	C max kg	H min mm	H max mm	H1 mm	L mm	L1 mm		€
<b>3010T 2</b>	2.000	280	425	245	185	165	030100002	<del>100,00 €</del> <b>67,50 €</b>
<b>3010T 3</b>	3.000	285	430	250	180	195	030100003	<del>118,00 €</del> <b>79,50 €</b>
<b>3010T 6</b>	6.000	400	580	340	245	280	030100006	<del>169,00 €</del> <b>115,00 €</b>
<b>3010T 10</b>	10.000	471	735	420	330	290	030100010	<del>332,00 €</del> <b>225,00 €</b>

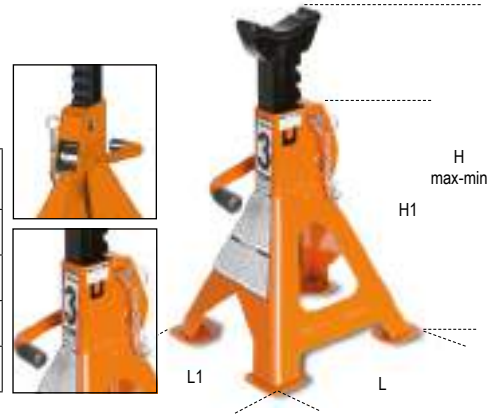

## 3010H

### Caballote de serie pesada de 15 toneladas

	C max kg	H min mm	H max mm	L mm	L1 mm		€
<b>3010H 631-T15</b>	15.000	445	631	300	300	030100150	<del>372,00 €</del> <b>249,00 €</b>
<b>3010H 1077-T15</b>	15.000	645	1.077	300	300	030100165	<del>476,00 €</del> <b>319,00 €</b>



## 3010V

### Caballote de serie pesada con ajuste de tornillo de 20 toneladas

	C max kg	H min mm	H max mm	L mm	L1 mm		€
<b>3010V 600-T20</b>	20.000	410	600	300	300	030100200	<del>554,00 €</del> <b>369,00 €</b>
<b>3010V 1090-T20</b>	20.000	665	1.090	300	300	030100220	<del>673,00 €</del> <b>449,00 €</b>



## 3011T



### Gato hidráulico de botella

	C max kg	H min mm	H max mm	L mm		€
<b>3011T 3,5</b>	3.500	170	366	86	030110035	<del>94,00 €</del> <b>63,50 €</b>
<b>3011T 5</b>	5.000	203	467	118	030110050	<del>118,00 €</del> <b>79,50 €</b>
<b>3011T 10</b>	10.000	220	484	114	030110100	<del>158,00 €</del> <b>107,00 €</b>
<b>3011T 15</b>	15.000	230	497	113	030110150	<del>203,00 €</del> <b>137,00 €</b>
<b>3011T 20</b>	20.000	245	521	115	030110200	<del>289,00 €</del> <b>195,00 €</b>



## 030060000 3006

~~2.180,00 €~~ **1.409,00 €**



### Elevador y posicionador para ruedas de tractores y excavadoras

- Capacidad máxima: 1.500 kg
- Diámetro mínimo de rueda: 1.000 mm
- Diámetro máximo de rueda: 2.200 mm
- Grosor máximo de rueda: 800 mm

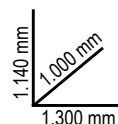

# 3028

## Prensa hidráulica

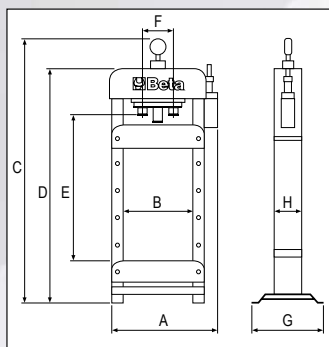

	Medidas mm	
	A	B
3028 20	850	540
3028 30	850	540
3028 50	1.100	750
	C	D
3028 20	1.830	1.602
3028 30	1.850	1.650
3028 50	1.850	1.810
	E	F
3028 20	910	240
3028 30	990	240
3028 50	820	280
	G	H
3028 20	540	134
3028 30	540	148
3028 50	650	200

	3028 20	3028 30	3028 50
Capacidad máxima	20 t	30 t	50 t
Bomba manual de 2 velocidades	✓	✓	✓
Pistón móvil	✓	✓	✓
Seguridad hidráulica en caso de sobrecarga	✓	✓	✓
Manómetro	✓	✓	✓
Conjunto de prismas en V incluidos	✓	✓	✓
Cabestrante	X	X	✓

**NUEVO**



030280020  
**3028 20**  
~~1.600,00 €~~ **1.039,00 €**

**Prensa hidráulica con pistón móvil**

- Capacidad máxima: 20 t
- Parte superior ajustable en altura manualmente
- Pistón deslizante

030280030  
**3028 30**  
~~2.250,00 €~~ **1.459,00 €**

**Prensa hidráulica con pistón móvil**

- Capacidad máxima: 30 t
- Parte superior ajustable en altura manualmente
- Pistón deslizante

030280050  
**3028 50**  
~~3.900,00 €~~ **2.519,00 €**

**Prensa hidráulica con pistón móvil y cabestrante**

- Capacidad máxima: 50 t
- Parte superior ajustable en altura mediante cabestrante
- Pistón deslizante

# 3028SP

## Mampara de protección de seguridad para prensa 3028

**NUEVO**

	Prensa		€
<b>3028SP/20</b>	3028 20	030280021	<del>210,00 €</del> <b>142,00 €</b>
<b>3028SP/30</b>	3028 30	030280031	<del>210,00 €</del> <b>142,00 €</b>
<b>3028SP/50</b>	3028 50	030280051	<del>210,00 €</del> <b>142,00 €</b>



**3050/600**



**Elevador de motos electrohidráulico de 600 kg**

- Dispositivos de seguridad eléctrico, mecánico e hidráulico
- Unidad electrohidráulica integrada: 230 V - 50 Hz
- Bomba hidráulica
- Velocidad de descenso controlada
- Fusibles de seguridad para protección en caso de cortes de cables
- Panel de botones de control
- Certificado homologado TÜV



H min-max mm	L mm
185÷1.110	2.100

Ral 2011	Ral 7016	Ral 3000
030500201	030500202	030500203

~~5.930,00 €~~ **3.829,00 €**



030500012

**3050/CC**

~~169,00 €~~

**115,00 €**

**Caballote central de tornillo bajo bastidor para Custom, Enduro, Cross, Scooter**

Incluye kit de soportes ajustables

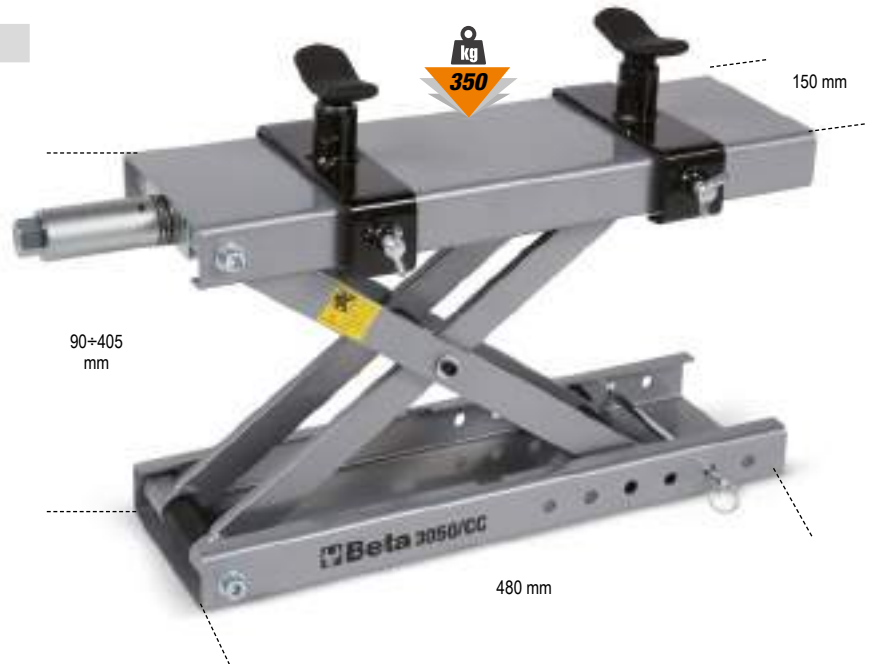

030700100

**3070B**

~~137,50 €~~

**92,50 €**

**Equilibradora estática manual**

- Permite el equilibrado de las ruedas en el taller y los circuitos de competición
- Dotada de cojinetes de rodamientos/rodillos, nivel de posicionamiento y pies ajustables para máxima precisión
- Incluye pareja de conos para bujes



030400002

**3040C**

~~90,50 €~~

**60,90 €**

**Caballote trasero para moto, ajustable**

- Pintura negra mate
- 4 ruedas de caucho termoplástico
- Incluye pareja de cursores en V
- Incluye pareja de cursores en L



030410002

**3041C**

~~80,50 €~~

**54,50 €**

**Caballote delantero para moto, ajustable**

- Pintura negra mate
- 4 ruedas de caucho termoplástico
- Incluye pareja de cursores de rodillos
- Incluye pareja de cursores de cono



030420002

**3042C**

~~147,50 €~~

**99,50 €**

**Caballote delantero para manguito de dirección de moto**

- Pintura negra mate
- 4 ruedas de caucho termoplástico
- Incluye kit de 8 pernos: Ø 13-15-15,5-17-19-20-21-27



030430002

**3043C**

~~109,50 €~~

**73,90 €**

**Caballote para moto con monobrazo izquierdo**

- Pintura negra mate
- 4 ruedas de caucho termoplástico



030730001 ~~90,50 €~~ **60,90 €**  
**3073**

**Introducción universal de sellos de aceite de horquilla**

Para diámetros de vástago de 35 a 48 mm



030800015 ~~395,00 €~~ **265,00 €**  
**3080/C15**

**Kit para abrir y ribetear cadenas**

∅ 3-4-5 mm + kit Regina



030750212 ~~42,00 €~~ **28,50 €**  
**3075/CM**

**Llave macho hexagonal múltiple para pivotes de rueda**

- 12-14-17-19-22-24 mm



030810010 ~~46,50 €~~ **31,50 €**  
**3081**

**Herramienta para romper cadenas portátil**

- Robusta y plegable para facilitar el transporte en la bolsa enduro
- Adecuada para cadenas 415, 420, 428, 520, 525, 530, 532



**Enrolladores automáticos para mangueras**

Cuerpo en material plástico a prueba de golpes, para aire o agua

- Estructura de polipropileno
- Dispositivo automático para que el tubo quede a la longitud deseada
- Rejilla desmontable para que el tubo esté siempre en tracción
- Temperatura de uso del agua -5 °C / +50 °C
- Se suministra con un soporte giratorio de 180° y un segundo soporte de ajuste rápido



019000080 ~~193,50 €~~ **129,00 €**  
**1900S 8X10**

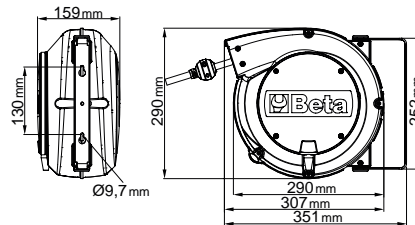

Conexión de aire	GAS	1/4"
Longitud del tubo	m	10
Presión máxima de uso	bar	15
Tubo de aire interno (∅)	mm	8x12
Material del tubo		Poliuretano



019000115 ~~276,00 €~~ **185,00 €**  
**1900M 10X15**

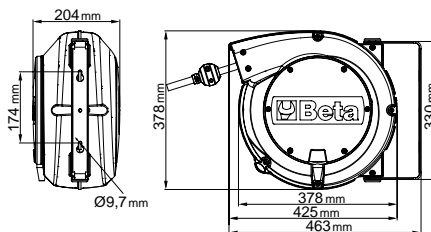

Conexión de aire	GAS	3/8"
Longitud del tubo	m	15
Presión máxima de uso	bar	15
Tubo de aire interno (∅)	mm	10x14
Material del tubo		Poliuretano



019270030 ~~289,00 €~~ **195,00 €** 12"

## Pistola de impacto reversible compacta

- Mecanismo de impacto de martillo simple
- Botón de retroceso con una sola mano
- Tres niveles de potencia para el atornillado
- Expulsión del aire por el mango
- Gancho de equilibrado

Velocidad en vacío	rpm	10.000
Mecanismo de impacto		martillo simple
Par máximo	Nm	770
Capacidad tornillo/tuerca	Cl 8.8	M22●34 mm
Capacidad tornillo/tuerca	Cl 12.9	M18●27 mm
Rosca de admisión de aire	GAS	1/4"
Presión de funcionamiento	bar	6,2
Tamaño interior manguera (Ø)	mm	10
Consumo medio de aire	l/min	122

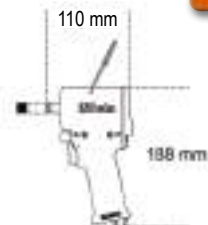

1,3 kg

019270129 ~~356,00 €~~ **239,00 €** 12"

## Pistola de impacto reversible compacta + 5 llaves de vaso de impacto, en maletín de plástico

720 17-19-21-22-24 mm



2,8 kg

019270007 ~~334,00 €~~ **225,00 €** 12"

## Pistola de impacto reversible en composite

- Mecanismo de impacto de martillo doble
- Ligera y equilibrada para una mayor facilidad de uso
- Par elevado
- Palanca reversible
- Tres niveles de potencia para el atornillado
- Expulsión del aire por el mango
- Con silenciador

Velocidad en vacío	rpm	7.000
Mecanismo de impacto		martillo doble
Par máximo	Nm	1.020
Capacidad tornillo/tuerca	Cl 8.8	M22●34 mm
Capacidad tornillo/tuerca	Cl 12.9	M18●27 mm
Rosca de admisión de aire	GAS	1/4"
Presión de funcionamiento	bar	6,2
Tamaño interior manguera (Ø)	mm	10
Consumo medio de aire	l/min	130

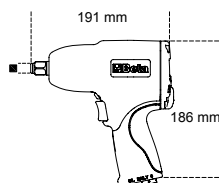

2,3 kg

019270107 ~~387,00 €~~ **259,00 €** 12"

## Pistola de impacto reversible en composite + 3 llaves de vaso de impacto, en maletín

720LC 17-19-21 mm



4 kg

019270008 ~~502,00 €~~ **339,00 €** 12"

## Pistola de impacto reversible en composite

- Ligera y equilibrada para una mayor facilidad de uso
- Palanca reversible
- Tres niveles de potencia para el atornillado
- Expulsión del aire por el mango

Velocidad en vacío	rpm	7.500
Mecanismo de impacto		martillo doble
Par máximo	Nm	1.750
Capacidad tornillo/tuerca	Cl 8.8	M24●36 mm
Capacidad tornillo/tuerca	Cl 12.9	M20●30 mm
Rosca de admisión de aire	GAS	1/4"
Presión de funcionamiento	bar	6,2
Tamaño interior manguera (Ø)	mm	10
Consumo medio de aire	l/min	290

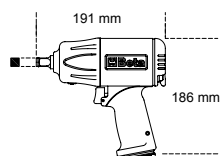

2 kg

019270118 ~~551,00 €~~ **369,00 €** 12"

## Pistola de impacto reversible en composite + 3 llaves de vaso de impacto, en maletín

720LC 17-19-21 mm



4 kg

019270122 ~~278,00 €~~ **185,00 €** 12"

**Pistola de impacto reversible de aluminio + 5 llaves de vaso de impacto, en maletín**



720 15-17-19-21-22 mm

3,5 kg

007200653 ~~39,50 €~~ **26,90 €** 12" ○

**Juego de 3 llaves de vaso de impacto con protección plástica para tuercas de ruedas**

○ 17-19-21 mm



019210001 ~~222,50 €~~ **149,00 €** 14" ○

**Baby carraca reversible**

- Muy ligera y compacta
- Cuerpo de composite
- Regulador de velocidad de tornillo
- Evacuación posterior con silenciador

Velocidad en vacío	rpm	350
Par máximo	Nm	24
Capacidad tornillo/tuerca	Cl 8.8	M7 ● 11mm
Capacidad tornillo/tuerca	Cl 12.9	M6 ● 10mm
Rosca de admisión de aire	GAS	1/4"
Presión de funcionamiento	bar	6,2
Tamaño interior manguera (Ø)	mm	8
Consumo medio de aire	l/min	68



019220013 ~~411,00 €~~ **275,00 €** 12"

**Carraca reversible de impacto**

- Mecanismo de impacto tipo "rocking dog" con martillo doble
- Facilidad de apriete: el sistema de masa batiente elimina la torsión de la muñeca al final del enroscado y reduce el tiempo de trabajo
- Compacta y potente: el par máximo alcanzable es muy superior con respecto al que se consigue con una carraca convencional
- Mango ergonómico de caucho

**PARES ELEVADOS SIN GOLFES EN LA MUÑECA**

Velocidad en vacío	rpm	600
Par máximo	Nm	136
Capacidad tornillo/tuerca	Cl 8.8	M12 ● 18 mm
Capacidad tornillo/tuerca	Cl 12.9	M10 ● 16 mm
Rosca de admisión de aire	GAS	1/4"
Presión de funcionamiento	bar	6,2
Tamaño interior manguera (Ø)	mm	10
Consumo medio de aire	l/min	113



019280030  
**1928XM**

650,00 € **435,00 €**

3/4"

**Pistola de impacto reversible compacta**

- Mecanismo de impacto de martillo doble
- Increíblemente compacta y potente
- Botón de retroceso con una sola mano
- Tres niveles de potencia para el atornillado
- Expulsión del aire por el mango



**1.600 Nm**

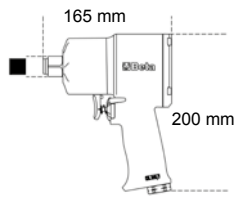

2,9 kg

**SÚPER  
COMPACTA  
Y POTENTE**



Velocidad en vacío	rpm	4.800
Mecanismo de impacto		martillo doble
Par máximo	Nm	1.600
Capacidad tornillo/tuerca	Cl 8.8	M27●41 mm
Capacidad tornillo/tuerca	Cl 12.9	M24●36 mm
Rosca de admisión de aire	GAS	3/8"
Presión de funcionamiento	bar	6,2
Tamaño interior manguera (Ø)	mm	10
Consumo medio de aire	l/min	175

019280007  
**1928CD**

1.028,00 € **689,00 €**

3/4"

**Pistola de impacto reversible en composite**

- Excelente relación peso/potencia
- Palanca reversible
- Tres niveles de potencia para el atornillado
- Expulsión del aire por el mango
- Con silenciador

3,5 kg

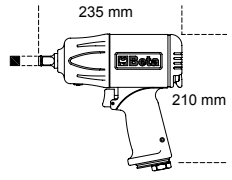

Velocidad en vacío	rpm	4.500
Mecanismo de impacto		martillo doble
Par máximo	Nm	1.800
Capacidad tornillo/tuerca	Cl 8.8	M27●41 mm
Capacidad tornillo/tuerca	Cl 12.9	M24●36 mm
Rosca de admisión de aire	GAS	3/8"
Presión de funcionamiento	bar	6,2
Tamaño interior manguera (Ø)	mm	10
Consumo medio de aire	l/min	215

019300022  
**1930CD**

1.250,00 € **839,00 €**

1"

**Pistola de impacto reversible en composite**

- Mecanismo de impacto de martillo doble
- Muy ligera y compacta
- Mango auxiliar
- Palanca reversible
- Tres niveles de potencia para el atornillado
- Expulsión del aire por el mango



7,1 kg

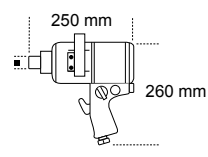

Velocidad en vacío	rpm	4.000
Mecanismo de impacto		martillo doble
Par máximo	Nm	2.445
Capacidad tornillo/tuerca	Cl 8.8	M36●55 mm
Capacidad tornillo/tuerca	Cl 12.9	M30●46 mm
Rosca de admisión de aire	GAS	1/2"
Presión de funcionamiento	bar	6,2
Tamaño interior manguera (Ø)	mm	13
Consumo medio de aire	l/min	320

019300030  
**1930LH**

1.345,00 € **899,00 €**

1"



**Pistola de impacto reversible**

- Mecanismo de impacto de martillo doble
- Eje prolongado de 8"
- Mango con nuevo diseño, con inclinación de 70° para una mayor comodidad
- Mango auxiliar lateral
- Tres niveles de potencia para el atornillado
- Expulsión del aire por la parte inferior

**EXCELENTE RELACIÓN  
PESO/POTENCIA**

Velocidad en vacío	rpm	6.000
Mecanismo de impacto		martillo doble
Par máximo	Nm	2.441
Capacidad tornillo/tuerca	Cl 8.8	M36●55 mm
Capacidad tornillo/tuerca	Cl 12.9	M30●46 mm
Rosca de admisión de aire	GAS	1/2"
Presión de funcionamiento	bar	6,2
Tamaño interior manguera (Ø)	mm	13
Consumo medio de aire	l/min	280



7,1 kg

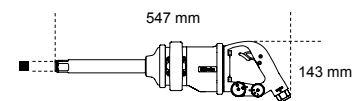

019320040 ~~159,00 €~~ **107,00 €** **3/4"**

### Taladro reversible

- Robusto y manejable
- Portabrocas de auto-apriete
- Palanca reversible
- Mango antideslizante
- Expulsión del aire por el mango



Velocidad en vacío	rpm	1.800
Capacidad del portabrocas	mm	1+10
Potencia	kW	0,44
Rosca del eje		3/8" - 24 UNF
Rosca de admisión de aire	GAS	1/4"
Presión de funcionamiento	bar	6,2
Tamaño interior manguera (Ø)	mm	10
Consumo medio de aire	l/min	160

019310013 ~~319,00 €~~ **215,00 €** **Ø13**

### Taladro reversible en composite



Velocidad en vacío	rpm	800
Capacidad del portabrocas	mm	1+13
Potencia	kW	0,38
Rosca del eje		1/2" - 20 UNC
Rosca de admisión de aire	GAS	1/4"
Presión de funcionamiento	bar	6,2
Tamaño interior manguera (Ø)	mm	10
Consumo medio de aire	l/min	170



019330006 ~~222,50 €~~ **149,00 €**

### Amoladora recta de alta potencia

- Se suministra con mandril de Ø 3 y 6 mm



Velocidad en vacío	rpm	20.000
Capacidad del mandril	mm	3-6
Potencia	kW	0,75
Rosca de admisión de aire	GAS	1/4"
Presión de funcionamiento	bar	6,2
Tamaño interior manguera (Ø)	mm	10
Consumo medio de aire	l/min	370

019420000 ~~336,00 €~~ **225,00 €**

### Sierra alternativa

- Ideal para cortar carrocerías, escapes y silenciadores, en aluminio y plástico
- Equipada con mango de goma, tubo de evacuación en PVC y tubo de alimentación empalmado
- Expulsión del aire por la parte posterior

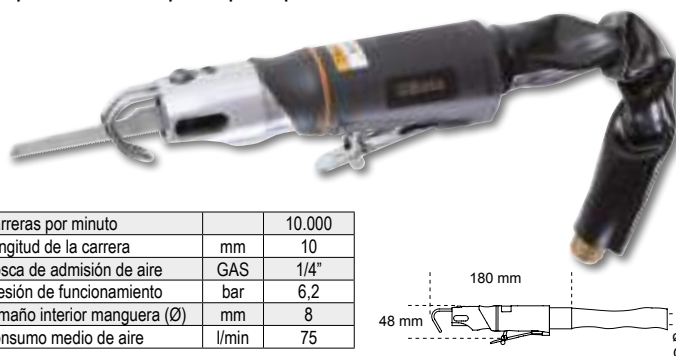

Carreras por minuto		10.000
Longitud de la carrera	mm	10
Rosca de admisión de aire	GAS	1/4"
Presión de funcionamiento	bar	6,2
Tamaño interior manguera (Ø)	mm	8
Consumo medio de aire	l/min	75

019380021 ~~235,50 €~~ **159,00 €** **CE**

### Cortalunas

- Se suministra con 1 hoja recta de 57 mm
- Expulsión del aire conducido

Oscilaciones por minuto	opm	20.000
Rosca de admisión de aire	GAS	1/4"
Presión de funcionamiento	bar	6,2
Tamaño interior manguera (Ø)	mm	6,5
Consumo medio de aire	l/min	200

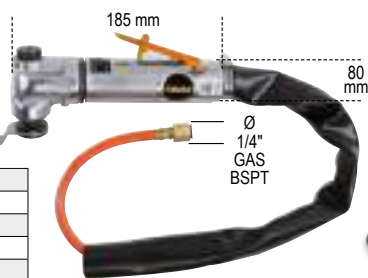

019440002 ~~417,00 €~~ **279,00 €** **CE**

### Martillete de agujas

Golpes por minuto		3.800
Carrera del pistón	mm	33
Nº agujas		19
Ø agujas	mm	3
Rosca de admisión de aire	GAS	1/4"
Presión de funcionamiento	bar	6,2
Tamaño interior manguera (Ø)	mm	8
Consumo medio de aire	l/min	85



019460021 ~~296,00 €~~ **199,00 €** **CE**

### Remachadora

- Se suministra con boquillas intercambiables para remaches en acero, acero inoxidable, aluminio y cobre, de 2,4 - 3,2 - 4,0 - 4,8 mm
- Dotada de sistema de reconocimiento de tamaño del remache en el fondo y depósito porta-vástagos

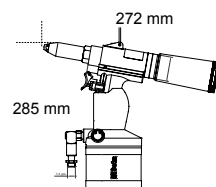

Material/Remache	2,4	3,2	4	4,8
Cobre	✓	✓	✓	✓
Aluminio	✓	✓	✓	✓
Acero	✓	✓	✓	✓
Acero inoxidable	✓	✓	✓	✓

Potencia de tracción	N	9.000
Longitud de la carrera	mm	16
Capacidad máxima de remache	Ø acero inoxidable	4,8 mm
Rosca de admisión de aire	GAS	1/4"
Presión de funcionamiento	bar	6,2
Tamaño interior manguera (Ø)	mm	8
Consumo de aire	l/ciclo	2,0

### Pistolas para inflar neumáticos

- Cuerpo completamente cubierto de goma a prueba de golpes
- Palanca operativa de metal
- Presión de funcionamiento: 0,5÷12 bar, 7÷174 psi
- Longitud del tubo: 58 cm
- Rotación de 360° del tubo
- Rosca de admisión de aire: 1/4"

019490018  
**1949GPA**  
~~116,50 €~~ **78,50 €**

- Función de alivio de presión
- Función solo de medición de presión



019490021  
**1949DGT/2**  
~~141,00 €~~ **94,90 €**

#### Pistola digital

- 4 unidades de medida: bar / psi / kpa / kgf
- Pantalla LCD retroiluminada
- Resolución: 0,05 bar
- Apagado automático después de 1,5 min
- Alimentación: 2 pilas AAA



019490022  
**1949BC**  
~~20,30 €~~ **13,90 €**

### Pistola de soplado progresiva con boquilla de caucho

- Cuerpo de material compuesto de alta resistencia y a prueba de golpes
- Boquilla de caucho antiarañazos y reemplazable



**BOQUILLA ANTIARAÑAZOS**

Inserción roscada de aluminio	GAS	1/4"
Presión de funcionamiento	bar	6-8
Presión máxima de funcionamiento	bar	15
Consumo medio de aire	l/min	87
Temperatura de funcionamiento	°C	-20÷70

019470011  
**1947H**  
~~249,50 €~~ **169,00 €**



### Pistola para masilla

- Pistola neumática para la extrusión de silicona y sellantes en cartuchos estándar de plástico o de aluminio
- Admite cartuchos estándar (215/218 x 50/51 mm) duros y blandos
- Válvula reductora de presión incorporada



Tamaño del tubo	mm	210x50
Capacidad del cartucho	ml	300/310
Rosca de admisión de aire	GAS	1/4"
Presión de funcionamiento	bar	4÷8
Tamaño interior manguera (Ø)	mm	2,5
Consumo medio de aire	l/min	120

019490040  
**1949T**  
~~30,00 €~~ **20,50 €**

### Pistola de soplado progresiva telescópica

- Cuerpo de material compuesto resistente a los golpes y al desgaste
- Tubo telescópico de acero orientable: 165 mm ÷ 300 mm
- Inserción roscada de aluminio: 1/4" GAS hembra
- Presión de funcionamiento: 6÷8 bar
- Presión máxima de funcionamiento: 15 bar
- Consumo medio de aire: 144 l/min
- Temperatura de funcionamiento: -20 °C ÷ 70 °C



8150



Eslinga de elevación, 1 t, morado, cinta plana de dos capas, ojales reforzados, poliéster de alta tenacidad (PES)



WLL 1 t

	L m	H mm		€
8150 0,5-T1	0,5	30	081500005	<del>5,50 €</del> <b>3,70 €</b>
8150 1-T1	1	30	081500010	<del>6,95 €</del> <b>4,70 €</b>
8150 1,5-T1	1,5	30	081500015	<del>8,95 €</del> <b>6,20 €</b>
8150 2-T1	2	30	081500020	<del>9,90 €</del> <b>6,70 €</b>
8150 2,5-T1	2,5	30	081500025	<del>11,30 €</del> <b>7,60 €</b>
8150 3-T1	3	30	081500030	<del>12,60 €</del> <b>8,50 €</b>
<b>8150 3,5-T1</b>	<b>3,5</b>	<b>30</b>	<b>081500035</b>	<del>14,00 €</del> <b>9,50 €</b>
8150 4-T1	4	30	081500040	<del>16,20 €</del> <b>10,90 €</b>
8150 5-T1	5	30	081500050	<del>19,00 €</del> <b>12,80 €</b>
8150 6-T1	6	30	081500060	<del>21,00 €</del> <b>14,70 €</b>
8150 8-T1	8	30	081500080	<del>28,50 €</del> <b>19,20 €</b>

NUOVO

8153



Eslinga de elevación, 2 t, verde, cinta plana de dos capas, ojales reforzados, poliéster de alta tenacidad (PES)



WLL 2 t

	L m	H mm		€
8153 1-T2	1	60	081530010	<del>11,00 €</del> <b>7,40 €</b>
8153 1,5-T2	1,5	60	081530015	<del>14,80 €</del> <b>9,90 €</b>
8153 2-T2	2	60	081530020	<del>17,00 €</del> <b>11,50 €</b>
8153 2,5-T2	2,5	60	081530025	<del>20,00 €</del> <b>13,50 €</b>
8153 3-T2	3	60	081530030	<del>23,10 €</del> <b>15,60 €</b>
<b>8153 3,5-T2</b>	<b>3,5</b>	<b>60</b>	<b>081530035</b>	<del>27,00 €</del> <b>18,20 €</b>
8153 4-T2	4	60	081530040	<del>28,50 €</del> <b>19,20 €</b>
8153 5-T2	5	60	081530050	<del>35,00 €</del> <b>23,60 €</b>
8153 6-T2	6	60	081530060	<del>41,00 €</del> <b>27,60 €</b>
8153 8-T2	8	60	081530080	<del>52,50 €</del> <b>35,30 €</b>
8153 10-T2	10	60	081530100	<del>63,50 €</del> <b>42,70 €</b>

NUOVO

8156



Eslinga de elevación, 3 t, amarillo, cinta plana de dos capas, ojales reforzados, poliéster de alta tenacidad (PES)



WLL 3 t

	L m	H mm		€
8156 1-T3	1	90	081560010	<del>15,60 €</del> <b>10,50 €</b>
8156 1,5-T3	1,5	90	081560015	<del>20,60 €</del> <b>13,90 €</b>
8156 2-T3	2	90	081560020	<del>25,50 €</del> <b>17,20 €</b>
8156 2,5-T3	2,5	90	081560025	<del>30,00 €</del> <b>20,20 €</b>
8156 3-T3	3	90	081560030	<del>35,50 €</del> <b>23,90 €</b>
<b>8156 3,5-T3</b>	<b>3,5</b>	<b>90</b>	<b>081560035</b>	<del>39,50 €</del> <b>26,60 €</b>
8156 4-T3	4	90	081560040	<del>43,50 €</del> <b>29,30 €</b>
8156 5-T3	5	90	081560050	<del>53,00 €</del> <b>35,60 €</b>
8156 6-T3	6	90	081560060	<del>61,50 €</del> <b>41,40 €</b>
8156 8-T3	8	90	081560080	<del>80,50 €</del> <b>54,20 €</b>
8156 10-T3	10	90	081560100	<del>98,50 €</del> <b>66,20 €</b>
8156 12-T3	12	90	081560120	<del>123,50 €</del> <b>82,90 €</b>

NUOVO

8188F

Sistema de trincaje tubular, correa LC 200 kg, cinta de polipropileno de alta tenacidad (PP)

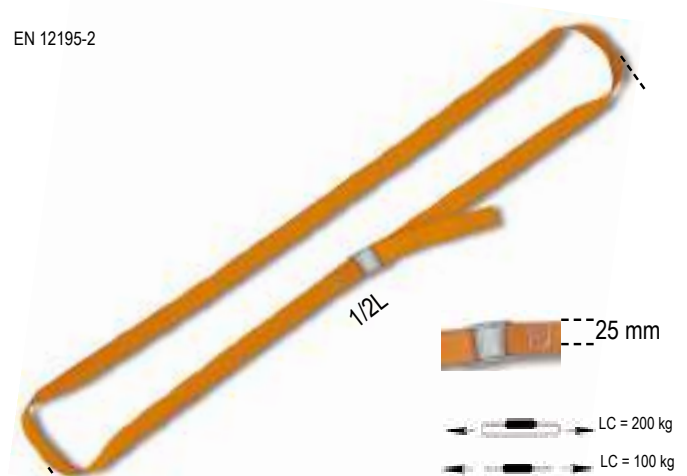

EN 12195-2

	L m		€
8188F 1,5	1,5	081880215	<del>2,72 €</del> <b>1,90 €</b>
8188F 2	2	081880220	<del>2,92 €</del> <b>1,95 €</b>
8188F 2,5	2,5	081880225	<del>3,25 €</del> <b>2,20 €</b>
8188F 3	3	081880230	<del>3,45 €</del> <b>2,40 €</b>
8188F 5	5	081880250	<del>4,40 €</del> <b>2,95 €</b>

## 8147S



### NUEVO

### Carro de empuje para polipastos manuales

Adecuado para vigas estructurales como vigas INP, IPB, IPE, HEA, HEB

#### Datos técnicos:

- Factor de seguridad: 4
- Placa de identificación de serie

#### Certificados disponibles:

- Certificado del fabricante
- Declaración de conformidad CE
- Informe de Ensayo tipo 2.2 UNI EN10204
- Especificaciones del producto



EN13157

	WLL t	L min÷max mm	Ø F mm		€
<b>8147S 0,5T</b>	0,5	50÷220	25	081470005	<del>167,50 €</del> <b>113,00 €</b>
<b>8147S 1T</b>	1	58÷220	30	081470010	<del>214,50 €</del> <b>145,00 €</b>
<b>8147S 2T</b>	2	66÷220	40	081470020	<del>273,00 €</del> <b>184,00 €</b>

## 8147P



### NUEVO

### Alicate de anclaje para polipastos manuales

Adecuado para vigas estructurales como vigas INP, IPB, IPE, HEA, HEB

#### Datos técnicos:

- Factor de seguridad: 4
- Placa de identificación de serie

#### Certificados disponibles:

- Certificado del fabricante
- Declaración de conformidad CE
- Informe de Ensayo tipo 2.2 UNI EN10204
- Especificaciones del producto



EN13157

	WLL t	A min÷max mm		€
<b>8147P 1T</b>	1	90÷180	081470210	<del>110,50 €</del> <b>74,50 €</b>
<b>8147P 2T</b>	2	90÷190	081470220	<del>133,50 €</del> <b>89,90 €</b>
<b>8147P 3T</b>	3	85÷280	081470230	<del>225,50 €</del> <b>152,00 €</b>
<b>8147P 5T</b>	5	85÷280	081470250	<del>329,00 €</del> <b>222,00 €</b>

## 7241EN



~~40,00 €~~ **26,95 €**

### Zapatos de piel hidropelente

- Puntera de acero
- Plantilla antiperforación de acero flexible

EN ISO 20345 2011

**S3 SRC**

EU	
35	072410835
36	072410836
37	072410837
38	072410838
39	072410839
40	072410840
41	072410841
42	072410842
43	072410843
44	072410844
45	072410845
46	072410846
47	072410847
48	072410848



**EASY**

## 7243EN



~~41,00 €~~ **27,95 €**

### Botas de piel hidropelente, desprendimiento rápido

- Puntera de acero
- Plantilla antiperforación de acero flexible

EN ISO 20345 2011

**S3 RS SRC**

EU	
35	072430835
36	072430836
37	072430837
38	072430838
39	072430839
40	072430840
41	072430841
42	072430842
43	072430843
44	072430844
45	072430845
46	072430846
47	072430847
48	072430848



**DESPRENDIMIENTO RÁPIDO**

**EASY**

EU	
35	072000235
36	072000236
37	072000237
38	072000238
39	072000239
40	072000240
41	072000241
42	072000242
43	072000243
44	072000244
45	072000245
46	072000246
47	072000247
48	072000248

**7200BKK**   
~~77,00 €~~ **51,90 €**

**Zapatos de piel plena flor hidrorrepelente**

EN ISO 20345 2011   
**S3 SRC** **FREE**

- Puntera en material compuesto
- Plantilla antiperforación en fibra compuesta



**BASIC PLUS**

**7201BKK**   
~~84,50 €~~ **56,90 €**

**Botas de piel plena flor hidrorrepelente**

EN ISO 20345 2011   
**S3 SRC** **FREE**

EU	
35	072010435
36	072010436
37	072010437
38	072010438
39	072010439
40	072010440
41	072010441
42	072010442
43	072010443
44	072010444
45	072010445
46	072010446
47	072010447
48	072010448

**BASIC PLUS**

**7210BKK**   
~~75,50 €~~ **50,90 €**

**Zapatos de ante suave perforado**

- Puntera en material compuesto
- Plantilla antiperforación en fibra compuesta

EN ISO 20345 2011   
**S1P SRC** **FREE**



**BASIC PLUS**

EU	
35	072100335
36	072100336
37	072100337
38	072100338
39	072100339
40	072100340
41	072100341
42	072100342
43	072100343
44	072100344
45	072100345
46	072100346
47	072100347
48	072100348

**7245BK**   
~~62,50 €~~ **42,50 €**

**Botas de soldador con cordones, en piel hidrorrepelente, desprendimiento rápido y protección frontal con cierre fácil**

- Puntera de acero
- Plantilla antiperforación en fibra compuesta

EN ISO 20345 2011  
**S3 RS SRC**



**BASIC**

**DESPRENDIMIENTO RÁPIDO**

EU	
35	072451235
36	072451236
37	072451237
38	072451238
39	072451239
40	072451240
41	072451241
42	072451242
43	072451243
44	072451244
45	072451245
46	072451246
47	072451247
48	072451248

**7316NG**   
~~97,50 €~~ **65,50 €**

**Zapatos de malla y ante, de alta transpiración, con soporte de estabilidad en el talón, gris**

- Puntera en material compuesto
- Plantilla antiperforación en fibra compuesta

**NUEVO**

**ACTIVE**

EN ISO 20345 2011   
**S1P SRC ESD** **FREE**



EU	
35	073160635
36	073160636
37	073160637
38	073160638
39	073160639
40	073160640
41	073160641
42	073160642
43	073160643
44	073160644
45	073160645
46	073160646
47	073160647
48	073160648

**FLEX**

- PUNTERA EN MATERIAL COMPUESTO
- PLANTILLA ANTIPERFORACIÓN EN FIBRA COMPUESTA
- CON ELEMENTO ANTIABRASIÓN EN LA ZONA DE LA PUNTERA

**EN ISO 20345 2011**

EU	
35	072120235
36	072120236
37	072120237
38	072120238
39	072120239
40	072120240
41	072120241
42	072120242
43	072120243
44	072120244
45	072120245
46	072120246
47	072120247
48	072120248

**7212B**
~~78,00 €~~ **52,50 €**
**Zapatos de ante perforado, con inserciones de malla**
**490 g**

**490 g**
**Zapatos de ante perforado**

EU	
35	072120335
36	072120336
37	072120337
38	072120338
39	072120339
40	072120340
41	072120341
42	072120342
43	072120343
44	072120344
45	072120345
46	072120346
47	072120347
48	072120348

**S1P SRC ESD**

**S1P SRC ESD**

EU	
35	072130135
36	072130136
37	072130137
38	072130138
39	072130139
40	072130140
41	072130141
42	072130142
43	072130143
44	072130144
45	072130145
46	072130146
47	072130147
48	072130148

**7213G**
~~81,00 €~~ **54,50 €**
**Zapatos de ante perforado, con inserciones de malla de alta transpiración**
**490 g**

**500 g**
**7214G**
~~87,50 €~~ **58,90 €**
**Zapatos en action de piel nabuk hidropelente con elemento antiabrasión en la zona de la puntera**

EU	
35	072140235
36	072140236
37	072140237
38	072140238
39	072140239
40	072140240
41	072140241
42	072140242
43	072140243
44	072140244
45	072140245
46	072140246
47	072140247
48	072140248

**S1P SRC ESD**

**S3 SRC ESD**

EU	
35	072140035
36	072140036
37	072140037
38	072140038
39	072140039
40	072140040
41	072140041
42	072140042
43	072140043
44	072140044
45	072140045
46	072140046
47	072140047
48	072140048

**7214FN**
~~86,00 €~~ **57,90 €**
**Zapatos de piel nabuk hidropelente con elemento antiabrasión en la zona de la puntera**
**500 g**

**S3 SRC**

- Puntera en material compuesto
- Plantilla antiperforación en fibra compuesta
- Poliuretano monodensidad

**7215FN**
~~86,50 €~~ **58,50 €**
**Mocasines en action de piel nabuk hidropelente con elemento antiabrasión en la zona de la puntera**
**490 g**

**S3 SRC**

EU	
35	072150135
36	072150136
37	072150137
38	072150138
39	072150139
40	072150140
41	072150141
42	072150142
43	072150143
44	072150144
45	072150145
46	072150146
47	072150147
48	072150148

- SUELA EN EVA REFORZADA CON GOMA DE NITRILO DE ALTA RESISTENCIA
- SOPORTE DE ESTABILIDAD DEL TALÓN
- PLANTILLA ANTIPERFORACIÓN EN FIBRA COMPUESTA

**7381N**

180,00€ **122,00 €**

**Zapatos impermeables en tejido altamente resistente a la abrasión con elementos en TPU**

- Puntera en material compuesto
- Membrana impermeabilizante Beta TECH, con sistema "bootie"
- Horma grande

EU	
38	073810038
39	073810039
40	073810040
41	073810041
42	073810042
43	073810043
44	073810044
45	073810045
46	073810046
47	073810047
48	073810048

**NUEVO**



**S3 HRO SRC WR**

**RESISTENTE AL AGUA**

**Disponible a partir de Marzo**



**7382N**

200,00€ **135,00 €**

**Botas impermeables en tejido altamente resistente a la abrasión con elementos en TPU**

- Puntera en material compuesto
- Membrana impermeabilizante Beta TECH, con sistema "bootie"
- Horma grande

EU	
38	073820038
39	073820039
40	073820040
41	073820041
42	073820042
43	073820043
44	073820044
45	073820045
46	073820046
47	073820047
48	073820048

**NUEVO**



**S3 HRO SRC WR**

**RESISTENTE AL AGUA**

**Disponible a partir de Marzo**



**7356G**

151,50€ **102,00 €**

**Zapatos O-Gravity ultraligeros, en microfibra hidropelente**

- Puntera en material compuesto
- Plantilla antiperforación en fibra compuesta

EU	
38	073560038
39	073560039
40	073560040
41	073560041
42	073560042
43	073560043
44	073560044
45	073560045
46	073560046
47	073560047
48	073560048

**S3 HRO SRC**

EN ISO 20345 2011



**7357G**

168,50€ **114,00 €**

**Botas O-Gravity ultraligeras, en microfibra hidropelente**

- Puntera en material compuesto
- Plantilla antiperforación en fibra compuesta

EU	
38	073570038
39	073570039
40	073570040
41	073570041
42	073570042
43	073570043
44	073570044
45	073570045
46	073570046
47	073570047
48	073570048

**S3 HRO SRC**

EN ISO 20345 2011



- **SUELA EN EVA REFORZADA CON GOMA DE NITRILLO DE ALTA RESISTENCIA**
- **SOPORTE DE ESTABILIDAD DEL TALÓN**
- **PLANTILLA ANTIPERFORACIÓN EN FIBRA COMPUESTA**

**7372B**

~~142,50 €~~ **95,90 €**

**Zapatos 0-Gravity muy ligeros, en textil trenzado resistente y de muy alta transpiración**

- Soporte de estabilidad del talón, atadura tradicional y horma amplia
- Suela en EVA con suela externa de caucho nitrílico de alta resistencia



**NUEVO**



EU	SKU
38	073720038
39	073720039
40	073720040
41	073720041
42	073720042
43	073720043
44	073720044
45	073720045
46	073720046
47	073720047
48	073720048

**S1P HRO SRC**

**7352B**

~~136,50 €~~ **91,90 €**

**Zapatos en tejido de malla de alta transpiración con elementos en TPU**

- Puntera en material compuesto
- Plantilla antiperforación en fibra compuesta
- Suela en EVA reforzada con goma de nitrilo de alta resistencia



**S1P HRO SRC**

EU	SKU
38	073520138
39	073520139
40	073520140
41	073520141
42	073520142
43	073520143
44	073520144
45	073520145
46	073520146
47	073520147
48	073520148

**7376A**

~~149,00 €~~ **99,90 €**

**Sandalias 0-Gravity de microfibras y malla perforada de alta transpiración**

- Soporte de estabilidad del talón, atadura tradicional y horma amplia
- Suela en EVA con suela externa de caucho nitrílico de alta resistencia



**NUEVO**



**S1P SRC HRO**

EU	SKU
38	073760038
39	073760039
40	073760040
41	073760041
42	073760042
43	073760043
44	073760044
45	073760045
46	073760046
47	073760047
48	073760048



**7818LN**

~~73,50 €~~ **49,50 €**

**Pantalón de trabajo de mujer multibolsillos**

- 97% algodón, 3% textil elástico, 220 g
- Inserciones de tejido elástico 90% nailon, 10% spandex, 260 g
- Bolsillos para rodilleras y fondo de la pierna reforzados en poliéster 300D
- Entrepierna antidesgarro
- Inserción de tejido elástico en el interior de la pierna para facilitar los movimientos
- Cintura elástica en los costados
- Dos bolsillos amplios delanteros, uno con bolsillo pequeño
- Dos bolsillos traseros con cierre de velcro
- Bolsillo amplio lateral con cierre de velcro
- Llavero en la cintura
- Bolsillos para rodilleras y bajos de la pierna reforzados



*Lady*

XS	38	078180200
S	40	078180201
M	42	078180202
L	44	078180203
XL	46	078180204
XXL	48	078180205
XXXL	50	078180206

**SLIM FIT**

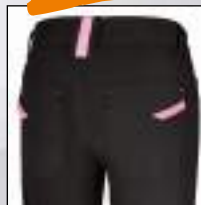

**7880SC**

~~68,00 €~~ **45,90 €**

**Pantalón de trabajo de tejido elástico negro**

- T/C canvas, 63% poliéster, 34% algodón, 3% tejido elástico, 290 g
- Entrepierna antidesgarro
- Cintura elástica en los lados
- Bolsillo porta-cinta métrica y franja porta-martillo
- Inserciones en rodilleras



XS	078800000
S	078800001
M	078800002
L	078800003
XL	078800004
XXL	078800005
XXXL	078800006

**SLIM FIT**

**HEAVY STRETCH**

**7600**

~~90,00 €~~ **60,50 €**

GRIS

7600G

**Pantalón "work trekking" de tejido elástico, ideal para quien quiere una prenda práctica, ajustada y cómoda**

- 90% nailon, 10% tejido elástico, 265 g

**MÁXIMO CONFORT**

El tejido elástico es capaz de seguir cada movimiento para garantizar el máximo confort. Las costuras preformadas en las rodillas aumentan la comodidad.

**RESISTENCIA Y DURABILIDAD**

Las inserciones en el tejido elástico de alta resistencia a la abrasión hace que el pantalón sea aún más resistente y duradero.

**DISEÑO Y PRACTICIDAD**

El innovador diseño inspirado en la ropa de montaña es el elemento distintivo del pantalón "work trekking", que combina comodidad con líneas sencillas y cautivadoras.



**NUEVO**

NEGRO

7600N

**TREKKING HEAVY**

**SLIM FIT**

		GRIS	NEGRO
XS	46	076000000	076000100
S	48	076000001	076000101
M	50	076000002	076000102
L	52	076000003	076000103
XL	54	076000004	076000104
XXL	56	076000005	076000105
XXXL	58	076000006	076000106

**7610**

~~85,00 €~~ **57,50 €**

GRIS

7610G

**Pantalón LIGHT "work trekking" de tejido elástico**

- 90% nailon, 10% tejido elástico, 140 g

**MÁXIMO CONFORT**

El tejido elástico es capaz de seguir cada movimiento para garantizar el máximo confort. Las costuras preformadas en las rodillas aumentan la comodidad.

**RESISTENCIA Y DURABILIDAD**

Las inserciones en el tejido elástico de alta resistencia a la abrasión hace que el pantalón sea aún más resistente y duradero.

**DISEÑO Y PRACTICIDAD**

El innovador diseño inspirado en la ropa de montaña es el elemento distintivo del pantalón "work trekking", que combina comodidad con líneas sencillas y cautivadoras.



**NUEVO**

NEGRO

7610N

**TREKKING LIGHT**

**SLIM FIT**

		GRIS	NEGRO
XS	46	076100000	076100100
S	48	076100001	076100101
M	50	076100002	076100102
L	52	076100003	076100103
XL	54	076100004	076100104
XXL	56	076100005	076100105
XXXL	58	076100006	076100106

**7650**

~~97,00 €~~ **65,50 €**

ANTRACITA

7650G

**Pantalón de trabajo multibolsillos de tejido elástico**

- 90% nailon, 10% spandex, 260 g
- Bolsillos para rodilleras, bolsillos traseros y fondo de la pierna reforzados en poliéster 600D, entrepierna antidesgarro
- Cintura más alta en la espalda para mayor protección
- Dos amplios bolsillos delanteros, de los cuales uno con cierre de cremallera
- Dos bolsillos traseros con cierre de velcro
- Amplio bolsillo lateral izquierdo con cierre de velcro con bolsillo vertical con cierre de cremallera
- Bolsillo frontal derecho con cierre de cremallera
- Bolsillo porta-cinta métrica y franja porta-martillo



AZUL

7650B

**HEAVY SLIM FIT**

TOP line



		ANTRACITA	AZUL
XS	46	076500000	076500100
S	48	076500001	076500101
M	50	076500002	076500102
L	52	076500003	076500103
XL	54	076500004	076500104
XXL	56	076500005	076500105
XXXL	58	076500006	076500106

**7529**
~~52,50 €~~ **35,50 €**
**Bermuda vaquera de trabajo de tejido elástico**

- 98% algodón denim, 2% tejido elástico, 10 OZ
- Lavado a la piedra
- Dos amplios bolsillos delanteros
- Dos bolsillos traseros
- Amplio bolsillo lateral izquierdo con cierre fácil y bolsillo porta-piezas pequeñas
- Bolsillo porta-cinta métrica y franja porta-martillo

XS	075290046
S	075290048
M	075290050
L	075290052
XL	075290054
XXL	075290056
XXXL	075290058



Jeans  
**SLIM FIT**

**7530**
~~80,00 €~~ **53,90 €**
**Vaqueros de trabajo de tejido elástico**

- 98% algodón y 2% tejido elástico, con refuerzos en poliéster

XS	075300046
S	075300048
M	075300050
L	075300052
XL	075300054
XXL	075300056
XXXL	075300058

**NUEVO**

Jeans  
**SLIM FIT**

**7654N**
~~47,50 €~~ **31,90 €**
**Micro forro polar de tejido elástico, con cremallera corta, negro**

- 95% poliéster, 5% spandex, 180 g
- Puños elásticos
- Bolsillo en el pecho con cierre de cremallera vertical
- Elementos de poliéster en los bolsillos del pecho y de las mangas



XS	076540000
S	076540001
M	076540002
L	076540003
XL	076540004
XXL	076540005
XXXL	076540006

TOP line  
4-WAY STRETCH

**7657N**
~~59,50 €~~ **39,90 €**
**Forro polar de tejido elástico, con cremallera larga, negro**

- 95% poliéster, 5% spandex, 280 g
- Puños elásticos
- Dos bolsillos grandes en la cintura con cierre de cremallera
- Bolsillo en el pecho con cierre de cremallera vertical
- Dos bolsillos interiores
- Elementos de poliéster en los bolsillos del pecho y de las mangas



XS	076570000
S	076570001
M	076570002
L	076570003
XL	076570004
XXL	076570005
XXXL	076570006

TOP line  
4-WAY STRETCH

**7665N**
~~58,00 €~~ **38,90 €**
**Sudadera con cremallera larga y con capucha, negra**

- 60% algodón, 40% poliéster, 280 g
- Puños elásticos
- Dos bolsillos grandes en la cintura con cierre de cremallera
- Bolsillo en el pecho con cierre de cremallera vertical
- Capucha fija con cordones de ajuste redondos
- Cintura elástica



TOP line

XS	076650000
S	076650001
M	076650002
L	076650003
XL	076650004
XXL	076650005
XXXL	076650006

**7547**
~~34,50 €~~ **23,50 €**
**Polo de manga corta, con 3 botones, 100% algodón, 200 g**
**NEGRO**
**7547N**
**AZUL**
**7547BL**

	NEGRO	AZUL
XS	075470400	075470200
S	075470401	075470201
M	075470402	075470202
L	075470403	075470203
XL	075470404	075470204
XXL	075470405	075470205
XXXL	075470406	075470206

**7637G**

~~90,00 €~~ **60,50 €**

**NUEVO**

**Sudadera de forro polar técnico con inserciones de tejido softshell para mantenerte abrigado y cómodo en cualquier situación**

- Tejido principal: forro polar 100% poliéster, 250 g
- Inserción: softshell blando 100D con forro polar reforzado, 270 g

**PROTECCIÓN**

El tejido utilizado hace que la prenda sea cálida y confortable, garantizando protección contra el frío durante el trabajo.

**COMODIDAD Y DURABILIDAD**

El diseño ergonómico y aerodinámico hace que la prenda sea extremadamente cómoda y funcional.

Las inserciones de softshell refuerzan aún más la prenda, aumentando su durabilidad.

**ASPECTO MODERNO**

El cautivador diseño y la combinación de dos materiales diferentes hacen que la sudadera sea perfecta tanto para el trabajo como para el ocio.



XS	076370000
S	076370001
M	076370002
L	076370003
XL	076370004
XXL	076370005
XXXL	076370006

**7780QN**

~~130,00 €~~ **87,50 €**

**NUEVO**

**Bomber de trabajo en doble material, con capucha, impermeable para garantizar resistencia y protección contra el frío**

S	077800201
M	077800202
L	077800203
XL	077800204
XXL	077800205
XXXL	077800206

**7579QN**

~~77,50 €~~ **52,50 €**

**NUEVO**

**Chaleco de trabajo en doble material, para garantizar resistencia y protección contra el frío**

S	075790201
M	075790202
L	075790203
XL	075790204
XXL	075790205
XXXL	075790206



- Tejido exterior pecho y espalda: 100% nailon 300D, impermeable y resistente
- Hombros, mangas y capucha: softshell 96% poliéster, 4% spandex
- Tejido interior: 100% poliéster
- Relleno: 100% poliéster

**PROTECCIÓN**

Al tejido de nailon tradicional se le han añadido inserciones de softshell en el pecho y la espalda para hacer la prenda aún más resistente.

**DISEÑO E INNOVACIÓN**

La mezcla de dos tejidos, la combinación de gris y negro y el nuevo sistema de acolchado, hacen que la prenda sea innovadora y moderna, perfecta tanto para el trabajo como para el ocio.



**7653G**

~~110,00 €~~ **73,90 €**

**NUEVO**

**Chaqueta de trabajo de tejido elástico para garantizar el máximo confort y la máxima libertad de movimientos en cualquier situación**

- Tejido elástico en cuatro direcciones, 260 g/m<sup>2</sup> 90% nailon, 10% elastán, 260 g
- Refuerzos en tejido resistente a la abrasión 100% poliéster 600D

**MÁXIMO CONFORT**

El tejido elástico (4 WAY STRETCH) es capaz de seguir cada movimiento, asegurando el máximo confort en todo momento.

**RESISTENCIA Y DURABILIDAD**

La incorporación de inserciones en tejido "Oxford" hace que la chaqueta sea aún más resistente y duradera.

**DISEÑO Y PRACTICIDAD**

Las líneas modernas e innovadoras y el diseño multibolsillos distinguen toda la línea TOP LINE. Perfecta combinación de comodidad, practicidad y estética.



XS	076530000
S	076530001
M	076530002
L	076530003
XL	076530004
XXL	076530005
XXXL	076530006

- T/C TWILL
- 180 g
- ELEMENTOS EN OXFORD
- GRIS

**7860G**

~~53,50 €~~ **35,90 €**

**Pantalón ligero de trabajo**

XS	46	078600800
S	48	078600801
M	50	078600802
L	52	078600803
XL	54	078600804
XXL	56	078600805
XXXL	58	078600806
XXXXL	60	078600807



**7861G**

~~45,50 €~~ **30,50 €**

**Bermuda ligera de trabajo**



XS	46	078610800
S	48	078610801
M	50	078610802
L	52	078610803
XL	54	078610804
XXL	56	078610805
XXXL	58	078610806
XXXXL	60	078610807

**7863G**

~~66,50 €~~ **44,90 €**

**Peto ligero de trabajo**

XS	078630800
S	078630801
M	078630802
L	078630803
XL	078630804
XXL	078630805
XXXL	078630806
XXXXL	078630807



**7865G**

~~87,50 €~~ **58,90 €**

**Mono ligero de trabajo**

XS	078650800
S	078650801
M	078650802
L	078650803
XL	078650804
XXL	078650805
XXXL	078650806
XXXXL	078650807



**7867G**

~~51,50 €~~ **34,90 €**

**Chaleco ligero de trabajo**



XS	078670800
S	078670801
M	078670802
L	078670803
XL	078670804
XXL	078670805
XXXL	078670806
XXXXL	078670807

**7869G**

~~59,00 €~~ **39,90 €**

**Chaqueta ligera de trabajo**



XS	078690800
S	078690801
M	078690802
L	078690803
XL	078690804
XXL	078690805
XXXL	078690806
XXXXL	078690807

## 7900G

~~59,50 €~~ **39,90 €**

### Pantalón de trabajo

- T/C canvas, 65% poliéster, 35% algodón, 260 g
- Elementos en Oxford PU, 220 g
- Gris

XS	46	079000800
S	48	079000801
M	50	079000802
L	52	079000803
XL	54	079000804
XXL	56	079000805
XXXL	58	079000806
XXXXL	60	079000807



## 7901G

~~49,80 €~~ **32,90 €**

### Bermuda de trabajo

- T/C canvas, 65% poliéster, 35% algodón, 260 g
- Elementos en Oxford PU, 220 g
- Gris

XS	46	079010800
S	48	079010801
M	50	079010802
L	52	079010803
XL	54	079010804
XXL	56	079010805
XXXL	58	079010806
XXXXL	60	079010807



## 7903G

~~75,50 €~~ **50,90 €**

### Peto de trabajo

- T/C canvas, 65% poliéster, 35% algodón, 260 g
- Elementos en Oxford PU, 220 g
- Gris

XS	079030800
S	079030801
M	079030802
L	079030803
XL	079030804
XXL	079030805
XXXL	079030806
XXXXL	079030807



## 7905G

~~97,00 €~~ **65,50 €**

### Mono de trabajo

- T/C canvas, 65% poliéster, 35% algodón, 260 g
- Elementos en Oxford PU, 220 g
- Gris

XS	079050800
S	079050801
M	079050802
L	079050803
XL	079050804
XXL	079050805
XXXL	079050806
XXXXL	079050807

## 7907G

~~56,50 €~~ **37,90 €**

### Chaleco de trabajo multibolsillos

- T/C canvas, 65% poliéster, 35% algodón, 270 g
- Elementos en Oxford PU, 240 g
- Gris

XS	079070800
S	079070801
M	079070802
L	079070803
XL	079070804
XXL	079070805
XXXL	079070806
XXXXL	079070807



## 7909G

~~68,50 €~~ **45,90 €**

### Chaqueta de trabajo

- T/C canvas, 65% poliéster, 35% algodón, 270 g
- Elementos en Oxford PU, 240 g
- Gris

XS	079090800
S	079090801
M	079090802
L	079090803
XL	079090804
XXL	079090805
XXXL	079090806
XXXXL	079090807





CONOCE Y VISITA NUESTRA NUEVA WEB  
[www.beta-tools.es](http://www.beta-tools.es)

SÍGUENOS EN REDES SOCIALES @betaiberia



**SUSCRÍBETE A NUESTRA NEWSLETTER**  
para estar al día de las **NOVEDADES** más importantes de **BETA**



# Beta

## Ganando juntos

Fabio Quartararo

2022 MotoGP

World Championship



Partnership 2022



CÓDIGO: ZESACTION23ESP

BETA IBERIA S.L.

Avda. de Castilla, 26 – Nave 4 · 28830 San Fernando de Henares · MADRID

Tel.: 91 677 83 40 · Email: [beta.iberia@beta-tools.com](mailto:beta.iberia@beta-tools.com)

[www.beta-tools.es](http://www.beta-tools.es)